

ПОЧУВСТВУЙТЕ РАЗНИЦУ



Каталог - В.2017-01-01

КАТАЛОГ
В.2017-01-01

Оборудование для изготовления РВД и обработки труб

op[®]

IT'S
FLUIDMEC
WORLD

Член

www.fluidmecworld.com

Оборудование для изготовления РВД и обработки труб

СТРЕМЛЕНИЕ

История нашей компании неразрывно связана с историей промышленности Брешиа (Италия), где мы родились и выросли. Это делает нас настоящей семьей, которая смотрит вперед и не боится сложностей.

ЛЮДИ

Уважение - это основа нашей корпоративной культуры. Лояльность, этичность и прозрачность являются отличительными чертами нашей команды. Это позволяет O+P постоянно поддерживать доверительные отношения с нашими клиентами по всему миру.

ПРОЧНОСТЬ

Наше прочное и надежное оборудование наилучшим образом отражает принципы нашей компании: безопасность и гибкость наших решений, сочетающих в себе силу и мощь с удобством и простотой.

РЕШЕНИЯ

От концепций до решений. O+P обладает большим опытом в инженерных разработках, уделяя особое внимание деталям. Широкая ассортиментная линейка позволяет решить любую, даже самую сложную задачу.

ТОЧНОСТЬ

Мы стремимся к производству высококачественного продукта, в который закладываем не только надежность, но и высокую производительность. Мы продумываем каждую деталь, чтобы удовлетворить потребность наших клиентов, которым необходимо качество и надежность.

ДИНАМИКА

Мы - динамичная и мыслящая компания, которая никогда не останавливается. Мы содействуем развитию и инновациям в нашей организации, всегда ищем новые эволюционные и ориентированные на будущее решения.

НАШИ ОБЕЩАНИЯ

Мы отличаемся силой и стремлением. Изготавливая наше оборудование, мы предлагаем индивидуальные решения, которые не только совершенны и разнообразны по своей типологии и целям использования, но еще и удобны и функциональны.





100% Сделано в Италии

ДИНАМИЧНАЯ, СПЛОЧЕННАЯ КОМАНДА

Компания OP S.r.l работает в секторе производства гидравлических рукавов уже более 20 лет. Сегодня компания может гордиться не только широким ассортиментом, но и оказанием сервисных услуг по всему миру. Продукция, изготовленная по стандартам ЕС, одновременно сочетает в себе высокое качество, инновации и безопасность. OP является частью большой команды:

Fluidmec Spa, Sinda Srl, Effegi Systems Srl, Brescia Hydropower Srl, Brescia Hydroservice Srl, Uniseals Srl, Fluidsense.





100% Сделано в Италии

ДИЗАЙН

Благодаря надежности, техническим усовершенствованиям, функциональности и высокому качеству компонентов, оборудование O+P представлено во всем мире. Компания OP S.r.l заработала свою репутацию и доверие среди крупных промышленных предприятий, предлагая широкий ассортимент продукции, распространяемый партнерами-дистрибьюторами по всему миру.

СОТРУДНИЧЕСТВО

Со стороны производителя мы видим, как быстро развивается российский рынок и растет потребность в оборудовании. Наши планы по продвижению продукции в этом регионе подкреплены не только возросшим спросом на наше оборудование, но и наличием надежного партнера, которым является компания Гидравия.

За период с 2004 года нам удалось сделать многое. Мы совместно открыли более 1000 сервисных центров по изготовлению рукавов высокого давления. Благодаря полученным знаниям и высокому уровню профессиональной подготовки специалистов, а также наличию производственной базы, в 2007 году компания Гидравия получила статус официального сервисного центра компании на территории Российской Федерации. На протяжении 10 лет компания Гидравия является лучшим дистрибьютором нашей продукции, самым крупным нашим покупателем.

Сегодня оборудование O+P - одно из самых популярных в регионе и самое надежное. Мы обеспечиваем наших покупателей не только своевременными поставками качественного оборудования, но и сервисным, гарантийным, а также послегарантийным обслуживанием. Большая часть запасных частей находится на складах в России. Специалисты компании Гидравия, прошедшие тренинги по обслуживанию оборудования в Италии, помогут решить любую проблему, связанную с монтажом и наладкой оборудования или с устранением любых неисправностей. Все покупатели, купившие оборудование в России, могут пройти бесплатное обучение на территории сертификационного центра в компании Гидравия и получить сертификат, подтверждающий навыки и знания.





Если вы выбрали модель оборудования на нашем сайте, вы можете ознакомиться с его работой в наших филиалах. Все станки представлены в выставочных залах компании Гидравия. При покупке оборудования, обучение проходит именно на модели, которую вы выбрали.

Наше сотрудничество не ограничивается поставкой оборудования. Мы поддержали наших партнеров и вступили во франчайзинговый Проект по организации мастерских «H-Point». Оборудование О+Р - это станки различного назначения, выбранные организаторами Проекта «H-Point» для создания мастерских для изготовления рукавов высокого давления. Мы развиваемся - ежегодно наша компания представляет своим покупателям множество новинок, которые помогут вам качественно выполнять свою работу.

КАЧЕСТВО

Все оборудование О+Р соответствует нормам ЕС и изготовлено по самым высоким стандартам качества. Компания постоянно совершенствует свое оборудование и производство, заботясь не только о качестве, но и о безопасности. Компания ОР S.r.l награждена сертификатом качества **UNI EN ISO 9001: 2008**. Чтобы лучше следить за качеством, ОР создала компанию Sinda S.r.l, которая производит все механические детали оборудования, оставляя за собой процедуру сборки. Склад компании постоянно пополняется, что гарантирует наличие всей продукции и обеспечивает быструю поставку.

ПАРТНЕРЫ

Мы выбираем только лучшие компании, от поставщиков до дистрибьюторов. В Российской Федерации интересы компании ОР S.r.l. представляет компания ООО «Объединенная Гидравлическая Компания», которая за организацию системы менеджмента качества так награждена сертификатом **ISO 9001:2015**, регистрационный номер **RU-13СК03.00731**.

Стандарты и сертификаты



Все станки ОР соответствуют следующим стандартам:

• ДИРЕКТИВА ПО МАШИНОСТРОЕНИЮ (2006/42/ЕС)

Стандарты:

UNI EN ISO 12100-1

Безопасность оборудования

UNI EN ISO 13850

Безопасность оборудования

Система аварийной остановки

• ДИРЕКТИВА ЕС ПО НИЗКОВОЛЬТНОМУ ЭЛЕКТРООБОРУДОВАНИЮ (2006/95/ЕС)

Стандарты:

EN 60204-1 Безопасность оборудования

Электронное оборудование станка

• ДИРЕКТИВА ЭЛЕКТРОМАГНИТНОЙ СОВМЕСТИМОСТИ (ЕМС) (2004/108/ЕС)

Стандарты:

CEI EN 61000-6-4 Излучение

CEI EN 61000-6-2 Электромагнитная совместимость



СООТВЕТСТВУЕТ ТРЕБОВАНИЯМ

ТР ТС 010/2011 "О безопасности машин и оборудования"

ТР ТС 004/2011 "О безопасности низковольтного оборудования"

ТР ТС 020/2011 "Электромагнитная совместимость технических средств"

Код ТН ВЭД ТС:

- 8463 90 000 0
- 8462 29 910 0
- 8462 91 800 9
- 8457 20 000 0
- 8477 80 990 0
- 8477 80 950 0
- 8463 90 000 0
- 8421 19 700 9

ТР ТС 004/2011 "О безопасности низковольтного оборудования"

ТР ТС 020/2011 "Электромагнитная совместимость технических средств"

Код ТН ВЭД ТС:

- 9024 80 900 0
- 8461 50 900 9

ТР ТС 010/2011 "О безопасности машин и оборудования"

Код ТН ВЭД ТС:

- 8457 30 900 0

Ассоциации:



ASSOFLUID

Итальянская ассоциация производственных и торговых компаний гидравлического оборудования и компонентов



CONFINDUSTRIA

Организация представляющая итальянских производителей



NAHAD

Ассоциация поставщиков рукавов высокого давления



NAHAD HOSE SAFETY INSTITUTE

Институт качества, безопасности и надежности сборки гидравлических рукавов



ПОЧУВСТВУЙТЕ РАЗНИЦУ

Содержание

ОПРЕССОВОЧНОЕ ОБОРУДОВАНИЕ ПРОМЫШЛЕННАЯ СЕРИЯ









	TUBOMATIC V350 ES МАКС. Ø 350 мм	Стр. 22
	TUBOMATIC V340 ES МАКС. Ø 350 мм	Стр. 23
	TUBOMATIC V300 ES МАКС. Ø 350 мм	Стр. 24
	TUBOMATIC V340l ES - V300l ES МАКС. Ø 350 мм	Стр. 25
	TUBOMATIC V250 ES МАКС. Ø 220 мм	Стр. 26
	TUBOMATIC V160 ES МАКС. Ø 160 мм	Стр. 27
	TUBOMATIC V159 ES МАКС. Ø 159 мм	Стр. 28
	TUBOMATIC V150 ES МАКС. Ø 118 мм	Стр. 29
	TUBOMATIC V59 ES МАКС. Ø 67 мм	Стр. 30
	TUBOMATIC V59/E ES МАКС. Ø 67 мм	Стр. 31
	TUBOMATIC N120 ES - N120 EL МАКС. Ø 120 мм	Стр. 32











	TUBOMATIC S500 ES МАКС. Ø 500 мм	Стр. 33
	TUBOMATIC S220 ES МАКС. Ø 220 мм	Стр. 34
	TUBOMATIC S77 ES МАКС. Ø 95 мм	Стр. 35
	TUBOMATIC S33 PI МАКС. Ø 37 мм	Стр. 36

ОПРЕССОВОЧНОЕ ОБОРУДОВАНИЕ СТАНДАРТНАЯ СЕРИЯ







	TUBOMATIC H144 ES МАКС. Ø 144 мм	Стр. 37
	TUBOMATIC H144 EL МАКС. Ø 144 мм	Стр. 38
	TUBOMATIC H135 ES МАКС. Ø 135 мм	Стр. 39
	TUBOMATIC H135 EL МАКС. Ø 120 мм	Стр. 40
	TUBOMATIC H130 ES МАКС. Ø 130 мм	Стр. 41
	TUBOMATIC H130 EL МАКС. Ø 124 мм	Стр. 42

	TUBOMATIC H130/E EL МАКС. Ø 113 мм	Стр. 43
	TUBOMATIC H130 12V МАКС. Ø 113 мм	Стр. 44
	TUBOMATIC H88 ES МАКС. Ø 88 мм	Стр. 45
	TUBOMATIC H88 EL МАКС. Ø 64 мм	Стр. 46
	TUBOMATIC 2/65S EL МАКС. Ø 82 мм	Стр. 47
	TUBOMATIC 040 EL МАКС. Ø 58 мм	Стр. 47

	TUBOMATIC H64 PM МАКС. Ø 64 мм	Стр. 52
	TUBOMATIC H60 EL МАКС. Ø 60 мм	Стр. 52
	TUBOMATIC H47/E EL МАКС. Ø 46 мм	Стр. 53
	TUBOMATIC H47 PM МАКС. Ø 46 мм	Стр. 54
	TUBOMATIC H47 PI МАКС. Ø 46 мм	Стр. 55
	TUBOMATIC H47 E МАКС. Ø 46 мм	Стр. 56
	TUBOMATIC H26PM МАКС. Ø 26 мм	Стр. 57
	TUBOMATIC H26E МАКС. Ø 26 мм	Стр. 58
	TUBOMATIC H25 PI МАКС. Ø 25 мм	Стр. 59
	TUBOMATIC H25 МАКС. Ø 25 мм	Стр. 59
	TUBOMATIC J67 EL МАКС. Ø 67 мм	Стр. 60

**ОПРЕССОВОЧНОЕ ОБОРУДОВАНИЕ
СЕРВИСНАЯ СЕРИЯ**



	TUBOMATIC H83/E EL МАКС. Ø 64 мм	Стр. 48
	TUBOMATIC H83/E PM МАКС. Ø 64 мм	Стр. 49
	TUBOMATIC H83/E PI МАКС. Ø 64 мм	Стр. 50
	TUBOMATIC H83/E 12V МАКС. Ø 64 мм	Стр. 51

Содержание



TUBOMATIC TNT8

Стр. 61



TF2/E

Стр. 71



TF1/E

Стр. 72



TF1 ECO

Стр. 72



TT30 PI

Стр. 73



ОТРЕЗНЫЕ ДИСКИ

Стр. 73



PRT 1080

Стр. 74



СЧЕТЧИК МЕТРОВ

Стр. 74

ОТРЕЗНОЕ ОБОРУДОВАНИЕ



TUBOCUT 5

Стр. 62

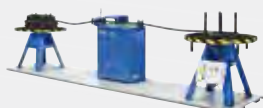

ПОЛУАВТОМАТИЧЕСКАЯ
ОТРЕЗНАЯ ЛИНИЯ

Стр. 63



TF6

Стр. 64



TF5

Стр. 65



TF5 ECO

Стр. 66



TF4

Стр. 67



TF3 PI

Стр. 68



TF3

Стр. 69



TF2

Стр. 70

ПНЕВМОТОЛКАТЕЛИ



INSERT o8/H

Стр. 75



INSERT o3/P

Стр. 75



INSERT o2/P

Стр. 76

ОКОРОЧНОЕ ОБОРУДОВАНИЕ



SPF6

Стр. 77



SPF3

Стр. 78



SPF2

Стр. 79



SPF2/MS

Стр. 80



SPF2/E

Стр. 81



SPF1

Стр. 82

МАРКИРОВОЧНОЕ ОБОРУДОВАНИЕ



MB20

Стр. 83



MB21

Стр. 83



HP1

Стр. 84



HP1PN

Стр. 84



МАРКИРОВОЧНАЯ ЛИНИЯ

Стр. 85

ПРОМЫВОЧНОЕ ОБОРУДОВАНИЕ



LAVAMATIC 200

Стр. 86



SPEEDY CLEAN

Стр. 86

ФИЛЬТРОВАЛЬНОЕ ОБОРУДОВАНИЕ



CF1

Стр. 87



CF2

Стр. 87

АКСЕССУАРЫ



SR8 Стр. 88



SR6 Стр. 88



SRB6 Стр. 89



SRB6/1 Стр. 89



ТЕЛЕЖКА Стр. 90



ТЕЛЕЖКА Стр. 90



AV01 Стр. 91



AV01 EL Стр. 91



AV02 EL Стр. 92



БЛОК ДЛЯ ПРОВЕРКИ
ТИПОВ РЕЗЬБ Стр. 92

ИСПЫТАТЕЛЬНОЕ ОБОРУДОВАНИЕ



BC 1200-2000 Стр. 93



BC 1200-2000 ВОДА Стр. 94



BC 1200 ECO Стр. 95



BC 1200 ECO/ВОДА Стр. 96



BC 1200/E Стр. 97



BC 1200/E ES Стр. 98



BC 800/W ES Стр. 99



BC 4500 ES Стр. 100

МОБИЛЬНАЯ МАСТЕРСКАЯ



Стр. 101

МНОГОФУНКЦИОНАЛЬНЫЕ ЦЕНТРЫ



CENTER MAXI

Стр. 108



CENTER JUNIOR

Стр. 109



MINI CENTER

Стр. 110

STOPFLEX



Стр. 102

ТРУБОГИБОЧНОЕ ОБОРУДОВАНИЕ



C50 ES

Стр. 111



C50 EL

Стр. 112



C22 EL

Стр. 113



C42

Стр. 114



CMS42

Стр. 115



CM42

Стр. 115



ГИБОЧНЫЙ ИНСТРУМЕНТ

Стр. 116

HYDRO+POWER



Стр. 105



M18

Стр. 117

ОБОРУДОВАНИЕ ДЛЯ РАЗВАЛЬЦОВКИ И ПРЕДВАРИТЕЛЬНОЙ СБОРКИ



UNISPEED
USFL 90/37 ES

Стр. 118



UNISPEED USFL
90/37 ECO

Стр. 119



UNISPEED
USFL 24/37 ES

Стр. 120



UNISPEED
USFL/01

Стр. 121



UNISPEED
USFL/01 MAN

Стр. 121



UNISPEED
USFL/015 MAN

Стр. 122



PNEUMATIC
UNISPEED 01

Стр. 122



UNISPEED
US02

Стр. 123



КАЛИБР ДЛЯ КОНТРОЛЯ
ПРЕДВАРИТЕЛЬНОЙ СБОРКИ
РУЧНОЙ ИНСТРУМЕНТ ДЛЯ
ПРЕДВАРИТЕЛЬНОЙ СБОРКИ

Стр. 123

ОБОРУДОВАНИЕ ДЛЯ ЗАЧИСТКИ



So2

Стр. 124



So1

Стр. 124

A close-up, low-angle shot of a high-pressure hose nozzle. The nozzle is metallic and has a hexagonal shape. Water is being sprayed out of the nozzle, creating a misty spray. The background is dark and textured. The entire image has a blue color cast.

ПОЧУВСТВУЙТЕ РАЗНИЦУ

Оборудование для опрессовки рукавов высокого давления

Оборудование для производства рукавов высокого давления

ЭЛЕКТРОННОЕ УПРАВЛЕНИЕ ES4 ДЛЯ ОПРЕССОВОЧНЫХ СТАНКОВ СЕРИИ V

Новая система управления ES4 устанавливается на все машины с индексом V. Данная система позволяет решать сложные задачи и делает процесс опрессовки быстрым и простым. Благодаря новой электронной системе управления вы сможете гарантировать высокую производительность и точность в процессе работы. Простое и интуитивно понятное программное обеспечение, вместе с сенсорным цветным дисплеем поможет даже менее опытным операторам быстро разобраться в управлении.

ОСНОВНЫЕ ХАРАКТЕРИСТИКИ

- 3 цикла: ручной, полуавтоматический, автоматический
- TFT 7-дюймовый сенсорный дисплей с разрешением 800x480 пикселей
- Память диаметра обжатия
- Установка времени обжатия
- Контроль давления при обжатии
- Перевод параметров мм/дюймы
- Сохранение информации
- Память до 1 тыс. различных значений
- Контроль времени раскрытия
- Сервис-контроль
- Служебные уведомления, устанавливаемые пользователем
- Режим экономии энергии, режим ожидания
- USB-порт для флэш-накопителя



ОПЦИИ



Контроль давления при обжатии



Система контроля скорости обжатия: используется при опрессовке рукавов сверхвысокого давления, которые требуют медленной скорости опрессовки для того, чтобы гарантировать максимальное качество обжатия рукава



Контроль диаметра опрессовки и давления



Мультишаговость: возможность установки до 25 различных диаметров



ШТРИХКОД: создавайте инструкции, переводите их в штрихкод для быстрого использования. Считыватель штрихкода включен в набор



КАМЕРА: камера, расположенная сзади, позволяет вам контролировать процесс опрессовки. Веб-камера поставляется с дополнительной светодиодной подсветкой



Подключение к ПК через порт локальной сети ES4



Ethernet или Wi-Fi: позволяет подключить панель ES4 к персональному компьютеру. Управление станком через ПК с помощью специального программного обеспечения, установленного на ПК



Информация www.op-srl.it, www.hydravia.ru

ЭЛЕКТРОННОЕ УПРАВЛЕНИЕ ES 3

Максимальная производительность, удобство и комфорт с новым элементом управления ES3.

Новая электронная система управления ES3 еще более технологична, но при этом проста в использовании. Данная система поможет вам управлять процессом опрессовки и сделает его быстрым и простым. Благодаря новой электронной системе управления вы сможете гарантировать высокую производительность и точность в процессе работы.

Простое и интуитивно понятное программное обеспечение вместе с сенсорным цветным дисплеем поможет даже менее опытным операторам быстро разобраться в управлении.

ОСНОВНЫЕ ХАРАКТЕРИСТИКИ

- 3 цикла: ручной, полуавтоматический, автоматический
- 5,7-дюймовый сенсорный дисплей с разрешением 320x240 пикселей, 262 000 цветов
- Память диаметра обжатия
- Установка времени обжатия
- Контроль давления при обжатии
- Отображение параметров в дюймах и мм
- Сохранение информации
- Память до 200 различных значений
- Контроль времени раскрытия



ОПЦИИ



Контроль давления при обжатии: позволяет установить давление обжима



Система контроля скорости обжатия: используется при опрессовке рукавов сверхвысокого давления, которые требуют медленной скорости опрессовки для того, чтобы гарантировать максимальное качество обжатия рукава



USB-накопитель: перенос данных с одного пресса на другой с помощью флэш-накопителя



Контроль диаметра опрессовки и давления



Мультишаговость: возможность установки до 5 различных диаметров



Информация www.op-srl.it, www.hydravia.ru

Оборудование для производства рукавов высокого давления

ЭЛЕКТРОННО-МЕХАНИЧЕСКОЕ УПРАВЛЕНИЕ EL

Новая электронно-механическая панель EL включает в себя две новые функции - контроль времени опрессовки, а также регулировку диаметра раскрытия кулачков, которые направлены на оптимизацию времени опрессовки.



ОСНОВНЫЕ ХАРАКТЕРИСТИКИ

- Кнопка вкл./выкл.
- Кнопка аварийной остановки
- Кнопка открытия, закрытия
- Регулировка диаметра раскрытия кулачков после обжатия
- Установка времени опрессовки
- Светодиодный датчик перегрева двигателя
- Светодиодный датчик достижения диаметра опрессовки



Информация www.op-srl.it, www.hydravia.ru

ЗАПАТЕНТОВАННЫЙ ИНСТРУМЕНТ ДЛЯ БЫСТРОЙ СМЕНЫ КУЛАЧКОВ

Для опрессовки рукавов высокого давления вам могут понадобиться различные диаметры опрессовочных кулачков. Для замены кулачков одного диаметра на другой требуется время. Чтобы сократить время, мы рекомендуем пользоваться запатентованным инструментом для быстрой смены кулачков. С помощью одного движения вы сможете заменить комплект кулачков и вставить новый. Особенностью системы являются направляющие, которые дают возможность точного размещения кулачков в опрессовочной голове. Такой способ делает работу легкой и простой, не подвергая риску оператора. Неправильное размещение кулачков в опрессовочной голове может привести не только к их поломке, но и к выходу из строя опрессовочного механизма.



КОМПЛЕКТ ДЛЯ ЧИСТКИ ОПРЕССОВОЧНОГО СТАНКА

Сегодня срок службы станка может быть существенно увеличен при условии регулярной чистки и обслуживания. Мы предлагаем каждому владельцу станков **H144, H135, H130, H80, H79, H59, H54, H79 12V, H54 12V** иметь в мастерской набор для сервисного обслуживания.

Эта простая и надежная система обеспечивает надлежащее техническое обслуживание механической части и уплотнений, обеспечивает повышенный срок службы машины и помогает избежать обременительных и дорогих расходов, специального обслуживания.

Этот сервисный набор прост в использовании и обеспечивает очистку опрессовочной головы менее чем за 30 минут без необходимости разборки.

Набор поставляется в комплекте с:

- Растворителем
- Пистолетом-распылителем
- Соединением для трубок
- Клиньями



Информация www.op-srl.it, www.hydravia.ru

МАРКИРОВОЧНЫЕ КУЛАЧКИ

Позволяют маркировать муфту во время опрессовки

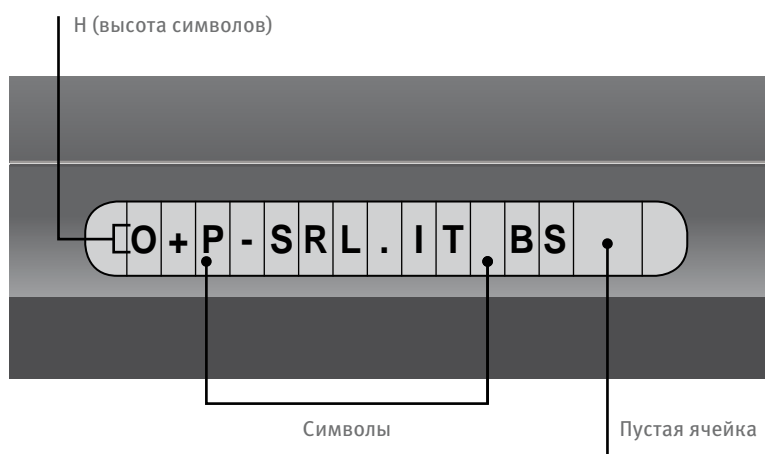

ПРИМЕР МУФТЫ С МАРКИРОВКОЙ

Можно купить один символ или несколько пустых ячеек.

ДОСТУПНЫЕ ДИАМЕТРЫ

- Для моделей с индексом **H**
Ø 12 - 14 мм Н 1,5 мм
Ø 16 - 19 - 22 - 25 - 29 мм Н 2 мм
Ø 34 - 38 - 42 - 46 - 50 - 54 - 58 - 63 - 69 - 73 мм Н 3 мм
- Для моделей с индексом **V**
Ø 12 - 14 мм Н 1,5 мм
Ø 16 - 19 - 22 - 25 - 29 мм Н 2 мм
Ø 34 - 38 - 42 - 46 - 50 - 54 - 58 - 63 - 69 - 73 - 77 - 86 мм Н 3 мм
- Для модели **H144**
Ø 103 - 106 - 111 - 116 - 121 - 131 мм Н 4 мм
- Для моделей **V160** и **V159**
Ø 103 - 106 - 111 - 116 - 121 - 126 - 131 мм Н 4 мм



СПЕЦИАЛЬНЫЕ КУЛАЧКИ

Помимо стандартных кулачков OP предлагает и другие виды.



КУЛАЧКИ INTERLOCK

Длиннее, чем обычные кулачки, предназначены для муфт interlock.



СПЕЦИАЛЬНЫЕ КУЛАЧКИ

Форма и размер кулачков по желанию заказчика.



TUBOMATIC V350 ES

ПРОМЫШЛЕННОЕ ОПРЕССОВОЧНОЕ ОБОРУДОВАНИЕ

Артикул: TUBV350ES

Опрессовочный станок Tubomatic V350 ES с силой сжатия 1000 тонн способен обжимать промышленные рукава до 10", но также может использоваться для опрессовки изоляторов и арматурных соединений, для которых требуется высокая сила сжатия.

ОСНОВНЫЕ ХАРАКТЕРИСТИКИ

- Электронная сенсорная панель Siemens ES4 с 7" цветным дисплеем;
- Пластины с тефлоновым покрытием;
- Бесшумный насос;
- Узкая опрессовочная голова для обжатия 90° фитингов;
- Упор для автоматической опрессовки;
- Контроль смещения фитинга.



ТЕХНИЧЕСКИЕ ПАРАМЕТРЫ



СИЛА СЖАТИЯ	1000 Т
6 НАВИВОК	3"
ПРОМЫШЛЕННЫЕ РУКАВА	10"
МАКС. Ø	350 мм
РАСКРЫТИЕ КУЛАЧКОВ	Ø + 155 мм
СТАНДАРТНОЕ НАПРЯЖЕНИЕ	375V-420V 50HZ 3PH
СКОРОСТЬ ЗАКРЫТИЯ	7 мм/сек
СКОРОСТЬ ОПРЕССОВКИ	1 мм/сек
СКОРОСТЬ ОТКРЫТИЯ	40 мм/сек
МОЩНОСТЬ МОТОРА	15 кВт
ГАБАРИТЫ (ДхВхШ)	2935x1750x1650 мм
ВЕС БЕЗ МАСЛА	10000 кг
ОБЪЕМ ГИДРОБАКА	300 л
ГАБАРИТЫ ГИДРОСТАНЦИИ (ДхВхШ)	1245x755x1370 мм
ВЕС ГИДРОСТАНЦИИ	463 кг

ОПЦИИ



СИСТЕМА КОНТРОЛЯ ДАВЛЕНИЯ



СИСТЕМА КОНТРОЛЯ СКОРОСТИ ОПРЕССОВКИ



СИСТЕМА ПРОВЕРКИ КАЧЕСТВА



СИСТЕМА МНОГОШАГОВОСТИ



ШТРИХКОД



ВЕБ
КАМЕРА



СОЕДИНЕНИЕ С КОМПЬЮТЕРОМ



БОКС ДЛЯ КУЛАЧКОВ И ИНСТРУМЕНТ
ДЛЯ БЫСТРОЙ СМЕНЫ



ЭЛЕКТРИЧЕСКАЯ ПЕДАЛЬ



МАРКИРОВОЧНЫЕ КУЛАЧКИ (15 СИМВОЛОВ)



СПЕЦИАЛЬНЫЕ КУЛАЧКИ



БОКОВАЯ ПОДСТАВКА



СПЕЦИАЛЬНОЕ НАПРЯЖЕНИЕ



ФРОНТАЛЬНАЯ И ЗАДНЯЯ ЗАЩИТНАЯ СЕТКИ С УПОРОМ
ДЛЯ АВТОМАТИЧЕСКОЙ ОПРЕССОВКИ РУКАВА



АКСЕССУАРЫ В КОМПЛЕКТЕ



УПОР ДЛЯ АВТОМАТИЧЕСКОЙ
ОПРЕССОВКИ РУКАВА



ЭЛЕКТРОННАЯ СЕНСОРНАЯ ПАНЕЛЬ ES4



УГЛОМЕР ДЛЯ ФИТИНГА



СЕРВИСНОЕ ОБСЛУЖИВАНИЕ



ГИДРОСТАНЦИЯ ОТДЕЛЬНО ОТ СТАНКА





TUBOMATIC V340 ES

ПРОМЫШЛЕННОЕ ОПРЕССОВОЧНОЕ ОБОРУДОВАНИЕ

Артикул: TUBV340ES

Опрессовочный станок Tubomatic V340 ES с силой сжатия 830 тонн способен обжимать промышленные рукава до 10", но также может использоваться для опрессовки изоляторов и арматурных соединений, для которых требуется высокая сила сжатия.

ОСНОВНЫЕ ХАРАКТЕРИСТИКИ

- Электронная сенсорная панель Siemens ES4 с 7" цветным дисплеем;
- Пластины с тефлоновым покрытием;
- Бесшумный насос;
- Узкая опрессовочная голова для обжатия 90° фитингов;
- Упор для автоматической опрессовки;
- Контроль смещения фитинга;
- Мобильный пульт управления.



ТЕХНИЧЕСКИЕ ПАРАМЕТРЫ	
СИЛА СЖАТИЯ	830 т
6 НАВИВОК	3"
ПРОМЫШЛЕННЫЕ РУКАВА	10"
МАКС. Ø	350 мм
РАСКРЫТИЕ КУЛАЧКОВ	Ø + 155 мм
СТАНДАРТНОЕ НАПРЯЖЕНИЕ	375V-420V 50HZ 3PH
СКОРОСТЬ ЗАКРЫТИЯ	9 мм/сек
СКОРОСТЬ ОПРЕССОВКИ	1 мм/сек
СКОРОСТЬ ОТКРЫТИЯ	44 мм/сек
МОЩНОСТЬ МОТОРА	11 кВт
ГАБАРИТЫ (ДхВхШ)	1530x1065x2550 мм
ВЕС БЕЗ МАСЛА	7000 кг
ОБЪЕМ ГИДРОБАКА	300 л
ГАБАРИТЫ ГИДРОСТАНЦИИ (ДхВхШ)	1246x670x1270 мм

АКСЕССУАРЫ В КОМПЛЕКТЕ	
УПОР ДЛЯ АВТОМАТИЧЕСКОЙ ОПРЕССОВКИ РУКАВА	
ЭЛЕКТРОННАЯ СЕНСОРНАЯ ПАНЕЛЬ ES4	
УГЛОМЕР ДЛЯ ФИТИНГА	
СЕРВИСНОЕ ОБСЛУЖИВАНИЕ	
ГИДРОСТАНЦИЯ ОТДЕЛЬНО ОТ СТАНКА	

ОПЦИИ	
СИСТЕМА КОНТРОЛЯ ДАВЛЕНИЯ	
СИСТЕМА КОНТРОЛЯ СКОРОСТИ ОПРЕССОВКИ	
СИСТЕМА ПРОВЕРКИ КАЧЕСТВА	
СИСТЕМА МНОГОШАГОВОСТИ	
ШТРИХКОД	
ВЕБ КАМЕРА	
СОЕДИНЕНИЕ С КОМПЬЮТЕРОМ	
БОКС ДЛЯ КУЛАЧКОВ И ИНСТРУМЕНТ ДЛЯ БЫСТРОЙ СМЕНЫ	
ЭЛЕКТРИЧЕСКАЯ ПЕДАЛЬ	
МАРКИРОВОЧНЫЕ КУЛАЧКИ (15 СИМВОЛОВ)	
СПЕЦИАЛЬНЫЕ КУЛАЧКИ	
БОКОВАЯ ПОДСТАВКА	
СПЕЦИАЛЬНОЕ НАПРЯЖЕНИЕ	
ФРОНТАЛЬНАЯ И ЗАДНЯЯ ЗАЩИТНАЯ СЕТКИ С УПОРОМ ДЛЯ АВТОМАТИЧЕСКОЙ ОПРЕССОВКИ РУКАВА	



TUBOMATIC V300 ES

ПРОМЫШЛЕННОЕ ОПРЕССОВОЧНОЕ ОБОРУДОВАНИЕ

Артикул: TUBV300ES

Опрессовочный станок Tubomatic V300 ES с силой сжатия 660 тонн способен обжимать промышленные рукава до 10", но также может использоваться для опрессовки изоляторов и арматурных соединений, для которых требуется высокая сила сжатия.

ОСНОВНЫЕ ХАРАКТЕРИСТИКИ

- Электронная сенсорная панель Siemens ES4 с 7" цветным дисплеем;
- Пластины с тефлоновым покрытием;
- Бесшумный насос;
- Узкая опрессовочная голова для обжатия 90° фитингов;
- Упор для автоматической опрессовки;
- Контроль смещения фитинга;
- Мобильный пульт управления.



ТЕХНИЧЕСКИЕ ПАРАМЕТРЫ



СИЛА СЖАТИЯ	660 т
6 НАВИВОК	3"
ПРОМЫШЛЕННЫЕ РУКАВА	10"
МАКС. Ø	350 мм
РАСКРЫТИЕ КУЛАЧКОВ	Ø + 155 мм
СТАНДАРТНОЕ НАПРЯЖЕНИЕ	375V-420V 50HZ 3PH
СКОРОСТЬ ЗАКРЫТИЯ	9 мм/сек
СКОРОСТЬ ОПРЕССОВКИ	1 мм/сек
СКОРОСТЬ ОТКРЫТИЯ	40 мм/сек
МОЩНОСТЬ МОТОРА	7,5 кВт
ГАБАРИТЫ (ДхВхШ)	1530x995x2450 мм
ВЕС БЕЗ МАСЛА	6113 кг
ОБЪЕМ ГИДРОБАКА	300 л
ГАБАРИТЫ ГИДРОСТАНЦИИ (ДхВхШ)	1223x680x1239 мм

ОПЦИИ



СИСТЕМА КОНТРОЛЯ ДАВЛЕНИЯ

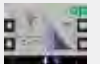

СИСТЕМА КОНТРОЛЯ СКОРОСТИ ОПРЕССОВКИ



СИСТЕМА ПРОВЕРКИ КАЧЕСТВА

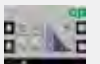

СИСТЕМА МНОГОШАГОВОСТИ

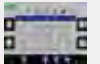

ШТРИХКОД



ВЕБ
КАМЕРА



СОЕДИНЕНИЕ С КОМПЬЮТЕРОМ



БОКС ДЛЯ КУЛАЧКОВ И ИНСТРУМЕНТ
ДЛЯ БЫСТРОЙ СМЕНЫ



ЭЛЕКТРИЧЕСКАЯ ПЕДАЛЬ



МАРКИРОВочНЫЕ КУЛАЧКИ (15 СИМВОЛОВ)



СПЕЦИАЛЬНЫЕ КУЛАЧКИ



БОКОВАЯ ПОДСТАВКА



СПЕЦИАЛЬНОЕ НАПРЯЖЕНИЕ



ФРОНТАЛЬНАЯ И ЗАДНЯЯ ЗАЩИТНАЯ СЕТКИ С УПО-
РОМ ДЛЯ АВТОМАТИЧЕСКОЙ ОПРЕССОВКИ РУКАВА



АКСЕССУАРЫ В КОМПЛЕКТЕ



УПОР ДЛЯ АВТОМАТИЧЕСКОЙ
ОПРЕССОВКИ РУКАВА



ЭЛЕКТРОННАЯ СЕНСОРНАЯ ПАНЕЛЬ ES4



УГЛОМЕР ДЛЯ ФИТИНГА



СЕРВИСНОЕ ОБСЛУЖИВАНИЕ



ГИДРОСТАНЦИЯ ОТДЕЛЬНО ОТ СТАНКА





TUBOMATIC V340I ES - V300I ES

ПРОМЫШЛЕННОЕ ОПРЕССОВОЧНОЕ ОБОРУДОВАНИЕ

Артикул: TUBV340IES - TUBV300IES

Опрессовочный станок Tubomatic V340I ES и V300I ES предназначен специально для обжима промышленных рукавов до 10",

ОСНОВНЫЕ ХАРАКТЕРИСТИКИ

- Электронная сенсорная панель Siemens ES4 с 7" цветным дисплеем;
- Пластины с тефлоновым покрытием;
- Бесшумный насос;
- Узкая опрессовочная голова для обжатия 90° фитингов;
- Упор для автоматической опрессовки;
- Гидростанция в комплекте;
- Мобильный пульт управления.



ТЕХНИЧЕСКИЕ ПАРАМЕТРЫ



V340IES - СИЛА СЖАТИЯ	830 Т
V300IES - СИЛА СЖАТИЯ	660 Т
V340IES - 6 НАВИВОК	3"
V300IES - 6 НАВИВОК	
V340IES - ПРОМЫШЛЕННЫЕ РУКАВА	10"
V300IES - ПРОМЫШЛЕННЫЕ РУКАВА	
V340IES - МАКС. Ø	350 мм
V300IES - МАКС. Ø	
V340IES - РАСКРЫТИЕ КУЛАЧКОВ	Ø + 155 мм
V300IES - РАСКРЫТИЕ КУЛАЧКОВ	
V340IES - СТАНДАРТНОЕ НАПРЯЖЕНИЕ	375V-420V 50HZ 3PH
V300IES - СТАНДАРТНОЕ НАПРЯЖЕНИЕ	375V-420V 50HZ 3PH
V340IES - МОЩНОСТЬ МОТОРА	11 кВт
V300IES - МОЩНОСТЬ МОТОРА	7,5 кВт
V340IES - ГАБАРИТЫ (ДхВхШ)	1200x950x2080 мм
V300IES - ГАБАРИТЫ (ДхВхШ)	
V340IES - ОБЪЕМ ГИДРОБАКА	300 л
V300IES - ОБЪЕМ ГИДРОБАКА	
V340IES - ГАБАРИТЫ ГИДРОСТАНЦИИ (ДхВхШ)	925x669x1314 мм
V300IES - ГАБАРИТЫ ГИДРОСТАНЦИИ (ДхВхШ)	925x669x1268 мм

АКСЕССУАРЫ В КОМПЛЕКТЕ



УПОР ДЛЯ АВТОМАТИЧЕСКОЙ ОПРЕССОВКИ РУКАВА	
ЭЛЕКТРОННАЯ СЕНСОРНАЯ ПАНЕЛЬ ES4	
СЕРВИСНОЕ ОБСЛУЖИВАНИЕ	
ГИДРОСТАНЦИЯ ОТДЕЛЬНО ОТ СТАНКА	

ОПЦИИ



СИСТЕМА КОНТРОЛЯ ДАВЛЕНИЯ			
СИСТЕМА КОНТРОЛЯ СКОРОСТИ ОПРЕССОВКИ			
СИСТЕМА ПРОВЕРКИ КАЧЕСТВА			
СИСТЕМА МНОГОШАГОВОСТИ			
ШТРИХКОД		ВЕБ КАМЕРА	
СОЕДИНЕНИЕ С КОМПЬЮТЕРОМ			
БОКС ДЛЯ КУЛАЧКОВ И ИНСТРУМЕНТ ДЛЯ БЫСТРОЙ СМЕНЫ			
ЭЛЕКТРИЧЕСКАЯ ПЕДАЛЬ			
МАРКИРОВОЧНЫЕ КУЛАЧКИ (15 СИМВОЛОВ)			
СПЕЦИАЛЬНЫЕ КУЛАЧКИ			
БОКОВАЯ ПОДСТАВКА			
СПЕЦИАЛЬНОЕ НАПРЯЖЕНИЕ			
ФРОНТАЛЬНАЯ И ЗАДНЯЯ ЗАЩИТНАЯ СЕТКИ С УПОРОМ ДЛЯ АВТОМАТИЧЕСКОЙ ОПРЕССОВКИ РУКАВА			



TUBOMATIC V250 ES

ПРОМЫШЛЕННОЕ ОПРЕССОВОЧНОЕ ОБОРУДОВАНИЕ

Артикул: TUBV250ES

Опрессовочный станок Tubomatic V250 ES с силой сжатия 500 тонн способен обжимать промышленные рукава до 10" (со специальными кулачками), а также 3" гидравлические рукава с 6 навивками.

ОСНОВНЫЕ ХАРАКТЕРИСТИКИ

- Электронная сенсорная панель Siemens ES4 с 7" цветным дисплеем;
- Пластины с тефлоновым покрытием;
- Бесшумный насос;
- Узкая опрессовочная голова для обжатия 90° фитингов;
- Упор для автоматической опрессовки;
- Контроль смещения фитинга;
- Гидростанция в комплекте.



ТЕХНИЧЕСКИЕ ПАРАМЕТРЫ



СИЛА СЖАТИЯ	500 Т
6 НАВИВОК	3"
ПРОМЫШЛЕННЫЕ РУКАВА	10"
МАКС. Ø	220 мм
ОБЖАТИЙ В ЧАС	1000 [■]
СКОРОСТЬ ЗАКРЫТИЯ	14,3 мм/сек
СКОРОСТЬ ОПРЕССОВКИ	1,6 мм/сек
СКОРОСТЬ ОТКРЫТИЯ	21,7 мм/сек
РАСКРЫТИЕ КУЛАЧКОВ	125 мм
СТАНДАРТНОЕ НАПРЯЖЕНИЕ	375V-420V 50HZ 3PH
МОЩНОСТЬ МОТОРА	11 кВт
ГАБАРИТЫ (ДхВхШ)	1350x665x1825 мм
ВЕС БЕЗ МАСЛА	2963 кг
ОБЪЕМ ГИДРОБАКА	300 л
ГАБАРИТЫ ГИДРОСТАНЦИИ (ДхВхШ)	929x669x1314 мм
ВЕС ГИДРОСТАНЦИИ	315 кг

АКСЕССУАРЫ В КОМПЛЕКТЕ



УПОР ДЛЯ АВТОМАТИЧЕСКОЙ ОПРЕССОВКИ РУКАВА	
ЭЛЕКТРОННАЯ СЕНСОРНАЯ ПАНЕЛЬ ES4	
УГЛОМЕР ДЛЯ ФИТИНГА	
СЕРВИСНОЕ ОБСЛУЖИВАНИЕ	
ГИДРОСТАНЦИЯ ОТДЕЛЬНО ОТ СТАНКА	

ОПЦИИ



СИСТЕМА КОНТРОЛЯ ДАВЛЕНИЯ			
СИСТЕМА КОНТРОЛЯ СКОРОСТИ ОПРЕССОВКИ			
СИСТЕМА ПРОВЕРКИ КАЧЕСТВА			
СИСТЕМА МНОГОШАГОВОСТИ			
ШТРИХКОД		ВЕБ КАМЕРА	
СОЕДИНЕНИЕ С КОМПЬЮТЕРОМ			
БОКС ДЛЯ КУЛАЧКОВ И ИНСТРУМЕНТ ДЛЯ БЫСТРОЙ СМЕНЫ			
ЭЛЕКТРИЧЕСКАЯ ПЕДАЛЬ			
МАРКИРОВОЧНЫЕ КУЛАЧКИ (15 СИМВОЛОВ)			
СПЕЦИАЛЬНЫЕ КУЛАЧКИ			
БОКОВАЯ ПОДСТАВКА			
СПЕЦИАЛЬНОЕ НАПРЯЖЕНИЕ			
ФРОНТАЛЬНАЯ И ЗАДНЯЯ ЗАЩИТНАЯ СЕТКИ С УПОРОМ ДЛЯ АВТОМАТИЧЕСКОЙ ОПРЕССОВКИ РУКАВА			

[■] С РУКАВОМ 1/2" Δ Ø 6 мм | * СО СПЕЦИАЛЬНЫМИ КУЛАЧКАМИ

Информация в каталоге является справочной и может быть изменена без предварительного уведомления



TUBOMATIC V160 ES

ПРОМЫШЛЕННОЕ ОПРЕССОВОЧНОЕ ОБОРУДОВАНИЕ

Артикул: TUBV160ES

Опрессовочный станок Tubomatic V160 ES с силой сжатия 345 тонн способен обжимать промышленные рукава до 6" (со специальными кулачками), а также 3" гидравлические рукава с 6 навивками.

ОСНОВНЫЕ ХАРАКТЕРИСТИКИ

- Электронная сенсорная панель Siemens ES4 с 7" цветным дисплеем;
- Пластины с тефлоновым покрытием;
- Бесшумный насос;
- Фиксированный кулачок для стабилизации позиции рукава при опрессовке;
- Узкая опрессовочная голова для обжатия 90° фитингов;
- Упор для автоматической опрессовки;
- Контроль смещения фитинга;
- Гидростанция в комплекте.



ТЕХНИЧЕСКИЕ ПАРАМЕТРЫ



СИЛА СЖАТИЯ	345 Т
6 НАВИВОК	3"
ПРОМЫШЛЕННЫЕ РУКАВА	6"
МАКС. Ø	160 мм
ОБЖАТИЙ В ЧАС	1245 [■]
СКОРОСТЬ ЗАКРЫТИЯ	16,5 мм/сек
СКОРОСТЬ ОПРЕССОВКИ	2 мм/сек
СКОРОСТЬ ОТКРЫТИЯ	16,5 мм/сек
РАСКРЫТИЕ КУЛАЧКОВ	Ø + 82 мм
СТАНДАРТНОЕ НАПРЯЖЕНИЕ	375V-420V 50HZ 3PH
МОЩНОСТЬ МОТОРА	7,5 кВт
ГАБАРИТЫ (ДхВхШ)	1000x1150x1700 мм
ВЕС БЕЗ МАСЛА	1858 кг
ОБЪЕМ ГИДРОБАКА	180 л

АКСЕССУАРЫ В КОМПЛЕКТЕ



УПОР ДЛЯ АВТОМАТИЧЕСКОЙ ОПРЕССОВКИ РУКАВА	
ЭЛЕКТРОННАЯ СЕНСОРНАЯ ПАНЕЛЬ ES4	
УГЛОМЕР ДЛЯ ФИТИНГА	
ЗАДНЕЕ ЗЕРКАЛО	
СЕРВИСНОЕ ОБСЛУЖИВАНИЕ	

ОПЦИИ



СИСТЕМА КОНТРОЛЯ ДАВЛЕНИЯ			
СИСТЕМА КОНТРОЛЯ СКОРОСТИ ОПРЕССОВКИ			
СИСТЕМА ПРОВЕРКИ КАЧЕСТВА			
СИСТЕМА МНОГОШАГОВОСТИ			
ШТРИХКОД		ВЕБ КАМЕРА	
СОЕДИНЕНИЕ С КОМПЬЮТЕРОМ			
БОКС ДЛЯ КУЛАЧКОВ И ИНСТРУМЕНТ ДЛЯ БЫСТРОЙ СМЕНЫ			
ЭЛЕКТРИЧЕСКАЯ ПЕДАЛЬ			
МАРКИРОВОЧНЫЕ КУЛАЧКИ (15 СИМВОЛОВ)			
СПЕЦИАЛЬНЫЕ КУЛАЧКИ			
БОКОВАЯ ПОДСТАВКА			
СПЕЦИАЛЬНОЕ НАПРЯЖЕНИЕ			
ФРОНТАЛЬНАЯ И ЗАДНЯЯ ЗАЩИТНАЯ СЕТКИ С УПОРОМ ДЛЯ АВТОМАТИЧЕСКОЙ ОПРЕССОВКИ РУКАВА			

[■] С РУКАВОМ 1/2" Δ Ø 6 мм | * СО СПЕЦИАЛЬНЫМИ КУЛАЧКАМИ

Информация в каталоге является справочной и может быть изменена без предварительного уведомления



TUBOMATIC V159 ES

ПРОМЫШЛЕННОЕ ОПРЕССОВОЧНОЕ ОБОРУДОВАНИЕ

Артикул: TUBV159ES

Опрессовочный станок Tubomatic V159 ES с силой сжатия 300 тонн способен обжимать промышленные рукава до 6" (со специальными кулачками), а также гидравлические рукава 2" 1/2 с 6 навивками.

ОСНОВНЫЕ ХАРАКТЕРИСТИКИ

- Электронная сенсорная панель Siemens ES4 с 7" цветным дисплеем;
- Пластины с тефлоновым покрытием;
- Бесшумный насос;
- Фиксированный кулачок для стабилизации позиции рукава при опрессовке;
- Узкая опрессовочная голова для обжатия 90° фитингов;
- Упор для автоматической опрессовки;
- Контроль смещения фитинга;
- Гидростанция в комплекте.



ТЕХНИЧЕСКИЕ ПАРАМЕТРЫ



СИЛА СЖАТИЯ	300 Т
6 НАВИВОК	2" 1/2
ПРОМЫШЛЕННЫЕ РУКАВА	6" *
МАКС. Ø	159 мм
ОБЖАТИЙ В ЧАС	2400 [■]
СКОРОСТЬ ЗАКРЫТИЯ	22 мм/сек
СКОРОСТЬ ОПРЕССОВКИ	2,3 мм/сек
СКОРОСТЬ ОТКРЫТИЯ	25 мм/сек
РАСКРЫТИЕ КУЛАЧКОВ	Ø + 70 мм
СТАНДАРТНОЕ НАПРЯЖЕНИЕ	375V-420V 50HZ 3PH
МОЩНОСТЬ МОТОРА	5,5 кВт
ГАБАРИТЫ (ДхВхШ)	1000x1160x1616 мм
ВЕС БЕЗ МАСЛА	1700 кг
ОБЪЕМ ГИДРОБАКА	185 л

АКСЕССУАРЫ В КОМПЛЕКТЕ



УПОР ДЛЯ АВТОМАТИЧЕСКОЙ ОПРЕССОВКИ РУКАВА	
ЭЛЕКТРОННАЯ СЕНСОРНАЯ ПАНЕЛЬ ES4	
УГЛОМЕР ДЛЯ ФИТИНГА	
ЗАДНЕЕ ЗЕРКАЛО	
СЕРВИСНОЕ ОБСЛУЖИВАНИЕ	

ОПЦИИ



СИСТЕМА КОНТРОЛЯ ДАВЛЕНИЯ			
СИСТЕМА КОНТРОЛЯ СКОРОСТИ ОПРЕССОВКИ			
СИСТЕМА ПРОВЕРКИ КАЧЕСТВА			
СИСТЕМА МНОГОШАГОВОСТИ			
ШТРИХКОД		ВЕБ КАМЕРА	
СОЕДИНЕНИЕ С КОМПЬЮТЕРОМ			
БОКС ДЛЯ КУЛАЧКОВ И ИНСТРУМЕНТ ДЛЯ БЫСТРОЙ СМЕНЫ			
ЭЛЕКТРИЧЕСКАЯ ПЕДАЛЬ			
МАРКИРОВОЧНЫЕ КУЛАЧКИ (15 СИМВОЛОВ)			
СПЕЦИАЛЬНЫЕ КУЛАЧКИ			
БОКОВАЯ ПОДСТАВКА			
СПЕЦИАЛЬНОЕ НАПРЯЖЕНИЕ			
ФРОНТАЛЬНАЯ И ЗАДНЯЯ ЗАЩИТНАЯ СЕТКИ С УПОРОМ ДЛЯ АВТОМАТИЧЕСКОЙ ОПРЕССОВКИ РУКАВА			



TUBOMATIC V150 ES

ПРОМЫШЛЕННОЕ ОПРЕССОВОЧНОЕ ОБОРУДОВАНИЕ

Артикул: TUBV150ES

Опрессовочный станок Tubomatic V150 ES с силой сжатия 300 тонн способен обжимать промышленные рукава до 4" (со специальными кулачками), а также гидравлические рукава 2" 1/2 с 6 навивками.

ОСНОВНЫЕ ХАРАКТЕРИСТИКИ

- Электронная сенсорная панель Siemens ES4 с 7" цветным дисплеем;
- Пластины с тефлоновым покрытием;
- Бесшумный насос;
- Узкая опрессовочная голова для обжатия 90° фитингов;
- Упор для автоматической опрессовки;
- Контроль смещения фитинга;
- Гидростанция в комплекте.



ТЕХНИЧЕСКИЕ ПАРАМЕТРЫ



СИЛА СЖАТИЯ	300 Т
6 НАВИВОК	2" 1/2
ПРОМЫШЛЕННЫЕ РУКАВА	4"
МАКС. Ø	118 мм
ОБЖАТИЙ В ЧАС	1365 [*]
СКОРОСТЬ ЗАКРЫТИЯ	12 мм/сек
СКОРОСТЬ ОПРЕССОВКИ	2,2 мм/сек
СКОРОСТЬ ОТКРЫТИЯ	35 мм/сек
РАСКРЫТИЕ КУЛАЧКОВ	Ø + 70 мм
СТАНДАРТНОЕ НАПРЯЖЕНИЕ	375V-420V 50HZ 3PH
МОЩНОСТЬ МОТОРА	5,5 кВт
ГАБАРИТЫ (ДхВхШ)	920x730x1605 мм
ВЕС БЕЗ МАСЛА	1228 кг
ОБЪЕМ ГИДРОБАКА	220 л
ГАБАРИТЫ ГИДРОСТАНЦИИ (ДхВхШ)	865 x 735 x 1160 мм
ВЕС ГИДРОСТАНЦИИ	293 кг

АКСЕССУАРЫ В КОМПЛЕКТЕ



УПОР ДЛЯ АВТОМАТИЧЕСКОЙ ОПРЕССОВКИ РУКАВА	
ЭЛЕКТРОННАЯ СЕНСОРНАЯ ПАНЕЛЬ ES4	
УГЛОМЕР ДЛЯ ФИТИНГА	
ЗАДНЕЕ ЗЕРКАЛО	
СЕРВИСНОЕ ОБСЛУЖИВАНИЕ	
ГИДРОСТАНЦИЯ ОТДЕЛЬНО ОТ СТАНКА	

ОПЦИИ



СИСТЕМА КОНТРОЛЯ ДАВЛЕНИЯ	
СИСТЕМА КОНТРОЛЯ СКОРОСТИ ОПРЕССОВКИ	
СИСТЕМА ПРОВЕРКИ КАЧЕСТВА	
СИСТЕМА МНОГОШАГОВОСТИ	
ШТРИХКОД	
ВЕБ КАМЕРА	
СОЕДИНЕНИЕ С КОМПЬЮТЕРОМ	
БОКС ДЛЯ КУЛАЧКОВ И ИНСТРУМЕНТ ДЛЯ БЫСТРОЙ СМЕНЫ	
ЭЛЕКТРИЧЕСКАЯ ПЕДАЛЬ	
МАРКИРОВОЧНЫЕ КУЛАЧКИ (15 СИМВОЛОВ)	
СПЕЦИАЛЬНЫЕ КУЛАЧКИ	
БОКОВАЯ ПОДСТАВКА	
СПЕЦИАЛЬНОЕ НАПРЯЖЕНИЕ	
ФРОНТАЛЬНАЯ И ЗАДНЯЯ ЗАЩИТНАЯ СЕТКИ С УПОРОМ ДЛЯ АВТОМАТИЧЕСКОЙ ОПРЕССОВКИ РУКАВА	

* С РУКАВОМ 1/2" Δ Ø 6 мм



TUBOMATIC V59 ES

ПРОМЫШЛЕННОЕ ОПРЕССОВОЧНОЕ ОБОРУДОВАНИЕ

Артикул: TUBV59ES

Tubomatic V59 ES - опрессовочный станок для обжима рукавов до 1" с 6 навивками и рукавов диаметром 1" 1/4 с 4 навивками.

ОСНОВНЫЕ ХАРАКТЕРИСТИКИ

- Электронная сенсорная панель Siemens ES4 с 7" цветным дисплеем;
- Пластины с тефлоновым покрытием;
- Бесшумный насос;
- Фиксированный кулачок для стабилизации позиции рукава при опрессовке;
- Узкая опрессовочная голова для обжатия 90° фитингов;
- Упор для автоматической опрессовки;
- Контроль смещения фитинга;
- Гидростанция в комплекте.



ТЕХНИЧЕСКИЕ ПАРАМЕТРЫ



СИЛА СЖАТИЯ	140 Т
6 НАВИВОК	1"
4 НАВИВКИ	1" 1/4
2 ОПЛЕТКИ	1" 1/2*
ПРОМЫШЛЕННЫЕ РУКАВА	-
МАКС. Ø	67 мм [†]
ОБЖАТИЙ В ЧАС	3900 [■]
СКОРОСТЬ ЗАКРЫТИЯ	11,6 мм/сек
СКОРОСТЬ ОПРЕССОВКИ	5,5 мм/сек
СКОРОСТЬ ОТКРЫТИЯ	11,6 мм/сек
РАСКРЫТИЕ КУЛАЧКОВ	Ø + 50 мм
СТАНДАРТНОЕ НАПРЯЖЕНИЕ	375V-420V 50HZ 3PH
МОЩНОСТЬ МОТОРА	5,5 кВт
ГАБАРИТЫ (ДхВхШ)	660x720x1490 мм
ВЕС БЕЗ МАСЛА	544 кг
ОБЪЕМ ГИДРОБАКА	70 л

АКСЕССУАРЫ В КОМПЛЕКТЕ



УПОР ДЛЯ АВТОМАТИЧЕСКОЙ ОПРЕССОВКИ РУКАВА	
ЭЛЕКТРОННАЯ СЕНСОРНАЯ ПАНЕЛЬ ES4	
УГЛОМЕР ДЛЯ ФИТИНГА	
ЗАДНЕЕ ЗЕРКАЛО	
СЕРВИСНОЕ ОБСЛУЖИВАНИЕ	

ОПЦИИ



СИСТЕМА КОНТРОЛЯ ДАВЛЕНИЯ	
СИСТЕМА КОНТРОЛЯ СКОРОСТИ ОПРЕССОВКИ	
СИСТЕМА ПРОВЕРКИ КАЧЕСТВА	
СИСТЕМА МНОГОШАГОВОСТИ	
ШТРИХКОД	
ВЕБ КАМЕРА	
СОЕДИНЕНИЕ С КОМПЬЮТЕРОМ	
БОКС ДЛЯ КУЛАЧКОВ И ИНСТРУМЕНТ ДЛЯ БЫСТРОЙ СМЕНЫ	
ЭЛЕКТРИЧЕСКАЯ ПЕДАЛЬ	
МАРКИРОВОЧНЫЕ КУЛАЧКИ (15 СИМВОЛОВ)	
СПЕЦИАЛЬНЫЕ КУЛАЧКИ	
БОКОВАЯ ПОДСТАВКА	
СПЕЦИАЛЬНОЕ НАПРЯЖЕНИЕ	
ФРОНТАЛЬНАЯ И ЗАДНЯЯ ЗАЩИТНАЯ СЕТКИ С УПОРОМ ДЛЯ АВТОМАТИЧЕСКОЙ ОПРЕССОВКИ РУКАВА	

*СО СПЕЦИАЛЬНЫМИ КУЛАЧКАМИ | * СО СПЕЦИАЛЬНЫМИ КУЛАЧКАМИ Ø 54 мм ПО ЗАПРОСУ | *С РУКАВОМ 1/2" Δ Ø 6 мм

Информация в каталоге является справочной и может быть изменена без предварительного уведомления



TUBOMATIC V59/E ES

ПРОМЫШЛЕННОЕ ОПРЕССОВОЧНОЕ ОБОРУДОВАНИЕ

Артикул: TUBV59EES

Tubomatic V59/E ES - опрессовочный станок для обжима рукавов до 1" с 6 навивками и рукавов диаметром 1" 1/4 с 4 навивками.

ОСНОВНЫЕ ХАРАКТЕРИСТИКИ

- Электронная сенсорная панель Siemens ES3 с 5" цветным дисплеем;
- Пластины с тефлоновым покрытием;
- Бесшумный насос;
- Узкая опрессовочная голова для обжатия 90° фитингов;
- Гидростанция отдельно от станка.



ТЕХНИЧЕСКИЕ ПАРАМЕТРЫ



СИЛА СЖАТИЯ	140 Т
6 НАВИВОК	1"
4 НАВИВКИ	1" 1/4
2 ОПЛЕТКИ	1" 1/2*
ПРОМЫШЛЕННЫЕ РУКАВА	-
МАКС. Ø	67 мм [♦]
ОБЖАТИЙ В ЧАС	1363 [■]
СКОРОСТЬ ЗАКРЫТИЯ	5,4 мм/сек
СКОРОСТЬ ОПРЕССОВКИ	5,4 мм/сек
СКОРОСТЬ ОТКРЫТИЯ	12,8 мм/сек
РАСКРЫТИЕ КУЛАЧКОВ	Ø + 50 мм
СТАНДАРТНОЕ НАПРЯЖЕНИЕ	375V-420V 50HZ 3PH
МОЩНОСТЬ МОТОРА	5,5 кВт
ГАБАРИТЫ (ДхВхШ)	800x650x1400 мм
ВЕС БЕЗ МАСЛА	572 кг
ОБЪЕМ ГИДРОБАКА	50 л
ГАБАРИТЫ ГИДРОСТАНЦИИ (ДхВхШ)	640x620x745 мм
ВЕС ГИДРОСТАНЦИИ	110 кг

ОПЦИИ



СИСТЕМА КОНТРОЛЯ ДАВЛЕНИЯ

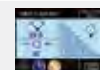

СИСТЕМА КОНТРОЛЯ СКОРОСТИ ОПРЕССОВКИ

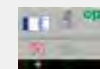

USB-ВХОД

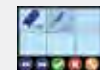

СИСТЕМА ПРОВЕРКИ КАЧЕСТВА



СИСТЕМА МНОГОШАГОВОСТИ



БОКС ДЛЯ КУЛАЧКОВ И ИНСТРУМЕНТ
ДЛЯ БЫСТРОЙ СМЕНЫ



УПОР ДЛЯ АВТОМАТИЧЕСКОЙ
ОПРЕССОВКИ РУКАВА

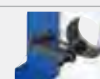

ЗАДНЕЕ ЗЕРКАЛО



ЭЛЕКТРИЧЕСКАЯ ПЕДАЛЬ



МАРКИРОВОЧНЫЕ КУЛАЧКИ (15 СИМВОЛОВ)

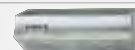

СПЕЦИАЛЬНЫЕ КУЛАЧКИ

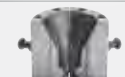

БОКОВАЯ ПОДСТАВКА

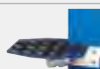

СПЕЦИАЛЬНОЕ НАПРЯЖЕНИЕ



ФРОНТАЛЬНАЯ И ЗАДНЯЯ ЗАЩИТНАЯ СЕТКИ С УПОРОМ
ДЛЯ АВТОМАТИЧЕСКОЙ ОПРЕССОВКИ РУКАВА



АКСЕССУАРЫ В КОМПЛЕКТЕ



ЭЛЕКТРОННАЯ СЕНСОРНАЯ ПАНЕЛЬ ES3



ГИДРОСТАНЦИЯ ОТДЕЛЬНО ОТ СТАНКА



* СО СПЕЦИАЛЬНЫМИ КУЛАЧКАМИ | * СО СПЕЦИАЛЬНЫМИ КУЛАЧКАМИ Ø 54 мм ПО ЗАПРОСУ | * С РУКАВОМ 1/2" Δ Ø 6 мм



TUBOMATIC N120 ES - N120 EL

ПРОМЫШЛЕННОЕ ОПРЕССОВОЧНОЕ ОБОРУДОВАНИЕ

Артикул: TUBN120ES - TUBN120EL

Tubomatic N120 ES и N120 EL - являются особенно быстрыми опрессовочными машинами, которые подходят для опрессовки фитингов, гаек на гибких рукавах, но они также могут быть использованы для опрессовки кабелей и рукавов с высоким и низким давлением с диаметром до 120 мм.

ОСНОВНЫЕ ХАРАКТЕРИСТИКИ

- Электронная сенсорная панель Siemens ES4 7" с цветным дисплеем (для N120 ES);
- Бесшумный насос;
- Вертикальное рабочее положение.



◀ N120EL

ТЕХНИЧЕСКИЕ ПАРАМЕТРЫ



СИЛА СЖАТИЯ	80 Т
МАКС. Ø	120 мм
ОБЖАТИЙ В ЧАС	2500
РАСКРЫТИЕ КУЛАЧКОВ	Ø + 24 мм
СТАНДАРТНОЕ НАПРЯЖЕНИЕ	375V-420V 50HZ 3PH
МОЩНОСТЬ МОТОРА	4 кВт
ГАБАРИТЫ (ДхВхШ)	1080x810x1290 мм
СКОРОСТЬ ЗАКРЫТИЯ	8,5 мм/сек
СКОРОСТЬ ОПРЕССОВКИ	2,7 мм/сек
СКОРОСТЬ ОТКРЫТИЯ	92,5 мм/сек
ВЕС БЕЗ МАСЛА (EL)	455 кг
ОБЪЕМ ГИДРОБАКА	65 л

АКСЕССУАРЫ В КОМПЛЕКТЕ



ЭЛЕКТРОННАЯ СЕНСОРНАЯ ПАНЕЛЬ ES4	
ЭЛЕКТРОННО-МЕХАНИЧЕСКИЙ КОНТРОЛЬ (EL)	
ЛИМБУС (EL)	
СЕРВИСНОЕ ОБСЛУЖИВАНИЕ (ES)	

ОПЦИИ



РЕГУЛИРУЕМЫЙ УПОР (ES)	
АДАПТЕР ОГРАНИЧИТЕЛЯ (ES-EL)	
СИСТЕМА КОНТРОЛЯ ДАВЛЕНИЯ	
СИСТЕМА КОНТРОЛЯ СКОРОСТИ ОПРЕССОВКИ (ES)	
СИСТЕМА ПРОВЕРКИ КАЧЕСТВА (ES)	
СИСТЕМА МНОГОШАГОВОСТИ (ES)	
ШТРИХКОД (ES)	
ВЕБ КАМЕРА (ES)	
СОЕДИНЕНИЕ С КОМПЬЮТЕРОМ	
СИСТЕМА АВТОМАТИЧЕСКОЙ СМАЗКИ (ES-EL)	
БОКС ДЛЯ КУЛАЧКОВ И ИНСТРУМЕНТ ДЛЯ БЫСТРОЙ СМЕНЫ (ES-EL)	
ЭЛЕКТРИЧЕСКАЯ ПЕДАЛЬ (ES)	
ЭЛЕКТРИЧЕСКАЯ ПЕДАЛЬ (EL)	
МАРКИРОВОЧНЫЕ КУЛАЧКИ (15 СИМВОЛОВ) (ES-EL)	
СПЕЦИАЛЬНЫЕ КУЛАЧКИ (ES-EL)	
СПЕЦИАЛЬНОЕ НАПРЯЖЕНИЕ (ES-EL)	

* СО СПЕЦИАЛЬНЫМИ КУЛАЧКАМИ Ø 104 мм ПО ЗАПРОСУ | * С РУКАВОМ 1/2" Δ Ø 6 мм

Информация в каталоге является справочной и может быть изменена без предварительного уведомления



Артикул: TUBS500ES

Tubomatic S500 ES обладает силой сжатия 830 тонн, позволяет опрессовывать 6-навивочные рукава диаметром до 3" и промышленные рукава диаметром до 12" с большими фитингами.

ОСНОВНЫЕ ХАРАКТЕРИСТИКИ

- Электронная сенсорная панель Siemens ES4 с 7" цветным дисплеем;
- Пластины с тефлоновым покрытием;
- Бесшумный насос;
- Фиксированный кулачок для стабилизации позиции рукава при опрессовке;
- Узкая опрессовочная голова для обжатия 90° фитингов;
- Упор для автоматической опрессовки;
- Контроль смещения фитинга;
- Гидростанция в комплекте;
- Мобильная панель управления.

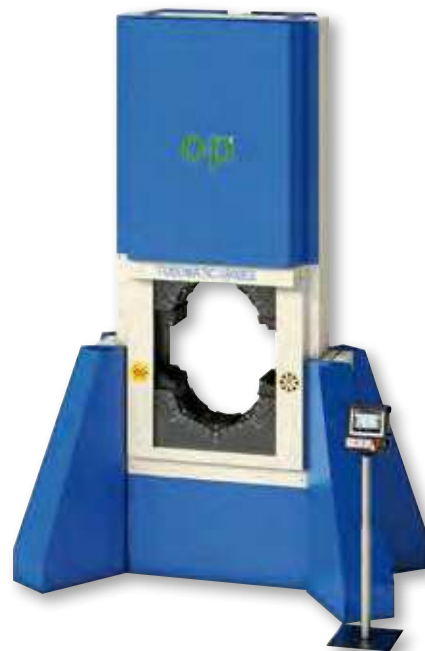

ТЕХНИЧЕСКИЕ ПАРАМЕТРЫ



СИЛА СЖАТИЯ	830 т
6 НАВИВОК	3"
ПРОМЫШЛЕННЫЕ РУКАВА	12"
МАКС. Ø	500 мм
РАСКРЫТИЕ КУЛАЧКОВ	Ø + 140 мм
ПОЛНЫЙ ХОД МАШИНЫ	Ø + 500 мм
СКОРОСТЬ ЗАКРЫТИЯ	9 мм/сек
СКОРОСТЬ ОПРЕССОВКИ	1 мм/сек
СКОРОСТЬ ОТКРЫТИЯ	44 мм/сек
СТАНДАРТНОЕ НАПРЯЖЕНИЕ	375V-420V 50Hz 3PH
МОЩНОСТЬ МОТОРА	11 кВт
ГАБАРИТЫ (ДхВхШ)	2600x1451x3958 мм
ВЕС БЕЗ МАСЛА	12700 кг
ОБЪЕМ ГИДРОБАКА	300 л
ГАБАРИТЫ ГИДРОСТАНЦИИ (ДхВхШ)	1246x669x1269 мм

АКСЕССУАРЫ В КОМПЛЕКТЕ



ЭЛЕКТРОННАЯ СЕНСОРНАЯ ПАНЕЛЬ ES4



УГЛОМЕР ДЛЯ ФИТИНГА



СЕРВИСНОЕ ОБСЛУЖИВАНИЕ (ES)



ГИДРОСТАНЦИЯ ОТДЕЛЬНО ОТ СТАНКА



ОПЦИИ



СИСТЕМА КОНТРОЛЯ ДАВЛЕНИЯ



СИСТЕМА КОНТРОЛЯ СКОРОСТИ ОПРЕССОВКИ (ES)



СИСТЕМА ПРОВЕРКИ КАЧЕСТВА (ES)



СИСТЕМА МНОГОШАГОВОСТИ (ES)



ШТРИХКОД (ES)



ВЕБ КАМЕРА (ES)



СОЕДИНЕНИЕ С КОМПЬЮТЕРОМ



БОКС ДЛЯ КУЛАЧКОВ И ИНСТРУМЕНТ ДЛЯ БЫСТРОЙ СМЕНЫ



ЭЛЕКТРИЧЕСКАЯ ПЕДАЛЬ (ES)



МАРКИРОВочНЫЕ КУЛАЧКИ (15 СИМВОЛОВ) (ES-EL)

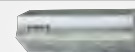

СПЕЦИАЛЬНЫЕ КУЛАЧКИ (ES-EL)



СПЕЦИАЛЬНОЕ НАПРЯЖЕНИЕ (ES-EL)



УПОР ДЛЯ АВТОМАТИЧЕСКОЙ ОПРЕССОВКИ РУКАВА



БОКОВАЯ ПОДСТАВКА



* СО СПЕЦИАЛЬНЫМИ КУЛАЧКАМИ МЕЖДУ Ø 290 мм И Ø 400 мм ПО ЗАПРОСУ



TUBOMATIC S220 ES

ПРОМЫШЛЕННОЕ ОПРЕССОВОЧНОЕ ОБОРУДОВАНИЕ

Артикул: TUBS220ES

Tubomatic S220 ES позволяет опрессовывать 6-навивочные рукава диаметром до 3" и промышленные рукава диаметром до 10".

ОСНОВНЫЕ ХАРАКТЕРИСТИКИ

- Электронная сенсорная панель Siemens ES4 с 7" цветным дисплеем;
- Пластины с тефлоновым покрытием;
- Бесшумный насос;
- Фиксированный кулачок для стабилизации позиции рукава при опрессовке;
- Узкая опрессовочная голова для обжатия 90° фитингов;
- Упор для автоматической опрессовки;
- Контроль смещения фитинга;
- Гидростанция в комплекте.



ТЕХНИЧЕСКИЕ ПАРАМЕТРЫ



СИЛА СЖАТИЯ	450 Т
6 НАВИВОК	3"
ПРОМЫШЛЕННЫЕ РУКАВА	10"
МАКС. Ø	220 мм
ПОЛНЫЙ ХОД МАШИНЫ	Ø + 310 мм
ОБЖАТИЙ В ЧАС	1200*
СКОРОСТЬ ЗАКРЫТИЯ	16,5 мм/сек
СКОРОСТЬ ОПРЕССОВКИ	1,8 мм/сек
СКОРОСТЬ ОТКРЫТИЯ	23,8 мм/сек
РАСКРЫТИЕ КУЛАЧКОВ	Ø + 58 мм
СТАНДАРТНОЕ НАПРЯЖЕНИЕ	375V-420V 50HZ 3PH
МОЩНОСТЬ МОТОРА	11 кВт
ГАБАРИТЫ (ДхВхШ)	1200x1175x2250 мм
ВЕС БЕЗ МАСЛА	3250 кг
ОБЪЕМ ГИДРОБАКА	300 л
ГАБАРИТЫ ГИДРОСТАНЦИИ (ДхВхШ)	929x669x1314 мм
ВЕС ГИДРОСТАНЦИИ	315 кг

АКСЕССУАРЫ В КОМПЛЕКТЕ



ЦИЛИНДР ОБРАТНОГО ДЕЙСТВИЯ	
УПОР ДЛЯ АВТОМАТИЧЕСКОЙ ОПРЕССОВКИ РУКАВА	
ЭЛЕКТРОННАЯ СЕНСОРНАЯ ПАНЕЛЬ ES4	
УГЛОМЕР ДЛЯ ФИТИНГА	
СЕРВИСНОЕ ОБСЛУЖИВАНИЕ	
ГИДРОСТАНЦИЯ ОТДЕЛЬНО ОТ СТАНКА	

ОПЦИИ



СИСТЕМА КОНТРОЛЯ ДАВЛЕНИЯ	
СИСТЕМА КОНТРОЛЯ СКОРОСТИ ОПРЕССОВКИ	
СИСТЕМА ПРОВЕРКИ КАЧЕСТВА	
СИСТЕМА МНОГОШАГОВОСТИ	
ШТРИХКОД	
ВЕБ КАМЕРА	
СОЕДИНЕНИЕ С КОМПЬЮТЕРОМ	
БОКС ДЛЯ КУЛАЧКОВ И ИНСТРУМЕНТ ДЛЯ БЫСТРОЙ СМЕНЫ	
ЭЛЕКТРИЧЕСКАЯ ПЕДАЛЬ	
МАРКИРОВОЧНЫЕ КУЛАЧКИ (15 СИМВОЛОВ)	
СПЕЦИАЛЬНЫЕ КУЛАЧКИ	
БОКОВАЯ ПОДСТАВКА	
СПЕЦИАЛЬНОЕ НАПРЯЖЕНИЕ	

* СО СПЕЦИАЛЬНЫМИ КУЛАЧКАМИ

Информация в каталоге является справочной и может быть изменена без предварительного уведомления



TUBOMATIC S77 ES

ПРОМЫШЛЕННОЕ ОПРЕССОВОЧНОЕ ОБОРУДОВАНИЕ

Артикул: TUBS77ES

Tubomatic S77 ES предназначен для опрессовки изделий, имеющих нестандартную форму. Самым явным примером могут служить рукава, которые изготавливаются для гидропривода автомобилей. В качестве опций для данного опрессовочного станка предусмотрена система электронного контроля давления обжима, что очень важно при опрессовке, например, изоляторов. Помимо рукавов высокого давления, данный станок предназначен для опрессовки труб любой длины, рукавов высокого давления диаметром до 95 мм.

ОСНОВНЫЕ ХАРАКТЕРИСТИКИ

- Электронная сенсорная панель Siemens ES4 с 7" цветным дисплеем;
- Пластины с тефлоновым покрытием;
- Бесшумный насос;
- Фиксированный кулачок для стабилизации позиции рукава при опрессовке;
- Гидростанция в комплекте.



ТЕХНИЧЕСКИЕ ПАРАМЕТРЫ	
СИЛА СЖАТИЯ	45 Т
МАКС. Ø	95 мм*
СКОРОСТЬ ЗАКРЫТИЯ	23,5 мм/сек
СКОРОСТЬ ОПРЕССОВКИ	4,5 мм/сек
СКОРОСТЬ ОТКРЫТИЯ	32 мм/сек
ОБЖАТИЙ В ЧАС	2430**
РАСКРЫТИЕ КУЛАЧКОВ	Ø + 41 мм
ПОЛНЫЙ ХОД МАШИНЫ	+ 93 мм
ФРОНТАЛЬНОЕ РАСКРЫТИЕ	80 мм
СТАНДАРТНОЕ НАПРЯЖЕНИЕ	375-400V 50HZ 3PH
МОЩНОСТЬ МОТОРА	2,2 кВт
ГАБАРИТЫ (ДхВхШ)	1100x900x2145 мм
ВЕС БЕЗ МАСЛА	1100 кг
ОБЪЕМ ГИДРОБАКА	100 л

АКСЕССУАРЫ В КОМПЛЕКТЕ	
ЭЛЕКТРОННАЯ СЕНСОРНАЯ ПАНЕЛЬ ES4	
СЕРВИСНОЕ ОБСЛУЖИВАНИЕ	

ОПЦИИ	
СИСТЕМА КОНТРОЛЯ ДАВЛЕНИЯ	
СИСТЕМА КОНТРОЛЯ СКОРОСТИ ОПРЕССОВКИ	
СИСТЕМА ПРОВЕРКИ КАЧЕСТВА	
СИСТЕМА МНОГОШАГОВОСТИ	
ШТРИХКОД	
ВЕБ КАМЕРА	
СОЕДИНЕНИЕ С КОМПЬЮТЕРОМ	
БОКС ДЛЯ КУЛАЧКОВ И ИНСТРУМЕНТ ДЛЯ БЫСТРОЙ СМЕНЫ	
ЭЛЕКТРИЧЕСКАЯ ПЕДАЛЬ	
МАРКИРОВОЧНЫЕ КУЛАЧКИ (15 СИМВОЛОВ)	
СПЕЦИАЛЬНЫЕ КУЛАЧКИ	
БОКОВАЯ ПОДСТАВКА	
СПЕЦИАЛЬНОЕ НАПРЯЖЕНИЕ	

* СО СПЕЦИАЛЬНЫМИ КУЛАЧКАМИ Ø 54 мм ПО ЗАПРОСУ | * С РУКАВОМ 1/2" Δ Ø 6 мм

Информация в каталоге является справочной и может быть изменена без предварительного уведомления



Артикул: TUBS33PI

Tubomatic S33 PI подходит для опрессовки рукавов низкого давления, тормозных, текстильных рукавов диаметром до 5/8". Станок отличается высокой производительностью.

ОСНОВНЫЕ ХАРАКТЕРИСТИКИ

- Воздушно-масляный мультипликатор;
- Конструкция опрессовочной головы позволяет опрессовывать рукава со сложными изгибами;
- Станок оборудован защитными ограждениями.



ТЕХНИЧЕСКИЕ ПАРАМЕТРЫ



СИЛА СЖАТИЯ (6 бар)	9 Т
СИЛА СЖАТИЯ (9 бар)	13,5 Т
РУКАВ	5/8"
МАКС. Ø	37 мм
ПОЛНЫЙ ХОД МАШИНЫ	Ø + 50 мм
СКОРОСТЬ ЗАКРЫТИЯ	300 мм/сек
СКОРОСТЬ ОПРЕССОВКИ	100 мм/сек
СКОРОСТЬ ОТКРЫТИЯ	300 мм/сек
ВРЕМЯ ПОДХОДА КУЛАЧКОВ К МУФТЕ	0,25 сек
ВРЕМЯ РАБОТЫ	1,4 сек
ВРЕМЯ ЦИКЛА	3 сек
РАСКРЫТИЕ КУЛАЧКОВ	Ø + 12 мм
ФРОНТАЛЬНОЕ РАСКРЫТИЕ	38 мм
ПОДАЧА СЖАТОГО ВОЗДУХА	9 бар
ГАБАРИТЫ (ДхВхШ)	639х360х1190 мм
ВЕС	165 кг
ГИДРОПРИВОД	ДВУСТОРОННИЙ

АКСЕССУАРЫ В КОМПЛЕКТЕ



ПЕДАЛЬ



ОПЦИИ



	14	16,3	18	19,8	22	25,5
	26	26	26	26	26	26



◀ КУЛАЧКИ



◀ ПРИМЕР: ОБЖАТЫЙ РУКАВ



TUBOMATIC H144 ES

СТАНДАРТНОЕ ОПРЕССОВОЧНОЕ ОБОРУДОВАНИЕ

Артикул: TUBH144ES

Tubomatic H144 ES предназначен для опрессовки гидравлических рукавов диаметром до 2" 1/2 и промышленных рукавов до 4".

ОСНОВНЫЕ ХАРАКТЕРИСТИКИ

- Подходит для опрессовки любых типов фитингов;
- Электронная сенсорная панель Siemens ES3 с 5,7" цветным дисплеем;
- Упор для автоматической опрессовки.

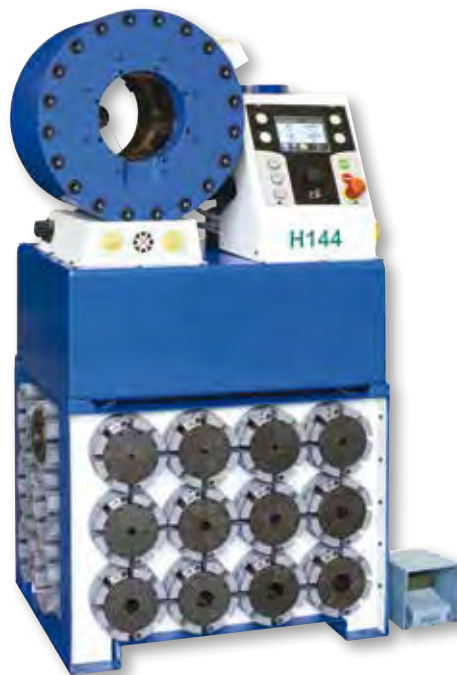

◀ ЭЛЕКТРОННАЯ СИСТЕМА УПРАВЛЕНИЯ ES3

ТЕХНИЧЕСКИЕ ПАРАМЕТРЫ



СИЛА СЖАТИЯ	400 Т
6 НАВИВОК	2" 1/2
ПРОМЫШЛЕННЫЕ РУКАВА	4"
МАКС. Ø	144 мм
ОБЖАТИЙ В ЧАС	1136 [■]
РАСКРЫТИЕ КУЛАЧКОВ	Ø + 45 мм
ОПРЕССОВКА ФИТИНГОВ 90°	2"
СТАНДАРТНОЕ НАПРЯЖЕНИЕ	375V-420V 50HZ 3PH
МОЩНОСТЬ МОТОРА	5,5 кВт
ГАБАРИТЫ (ДхВхШ)	830x770x885 мм
ВЕС БЕЗ МАСЛА	530 кг
ОБЪЕМ ГИДРОБАКА	110 л

АКСЕССУАРЫ В КОМПЛЕКТЕ



ЭЛЕКТРОННАЯ СЕНСОРНАЯ ПАНЕЛЬ ES3



УПОР ДЛЯ АВТОМАТИЧЕСКОЙ
ОПРЕССОВКИ РУКАВА



ОПЦИИ



СИСТЕМА КОНТРОЛЯ СКОРОСТИ ОПРЕССОВКИ



СИСТЕМА КОНТРОЛЯ ДАВЛЕНИЯ



USB-ВХОД



СИСТЕМА ПРОВЕРКИ КАЧЕСТВА



СИСТЕМА МНОГОШАГОВОСТИ



БОКС ДЛЯ КУЛАЧКОВ И ИНСТРУМЕНТ
ДЛЯ БЫСТРОЙ СМЕНЫ



СТОЛ



ЭЛЕКТРИЧЕСКАЯ ПЕДАЛЬ



МАРКИРОВОЧНЫЕ КУЛАЧКИ (15 СИМВОЛОВ)



СПЕЦИАЛЬНЫЕ КУЛАЧКИ



ЗАДНЕЕ ЗЕРКАЛО



КОМПЛЕКТ ДЛЯ ЧИСТКИ И ОБСЛУЖИВАНИЯ



СПЕЦИАЛЬНОЕ НАПРЯЖЕНИЕ



* С РУКАВОМ 1/2" Δ Ø 6 мм



TUBOMATIC H144 EL

СТАНДАРТНОЕ ОПРЕССОВОЧНОЕ ОБОРУДОВАНИЕ

Артикул: **TUBH144EL**

Tubomatic H144 EL предназначен для опрессовки гидравлических рукавов диаметром до 2" 1/2 и промышленных рукавов до 4".

ОСНОВНЫЕ ХАРАКТЕРИСТИКИ

- Подходит для опрессовки любых типов фитингов;
- Новое электронно-механическое управление;
- Световой индикатор в случае появления ошибок;
- Устанавливаемое время повторного открытия после обжатия;
- Устанавливаемое время обжатия.



◀ ЭЛЕКТРОННО-МЕХАНИЧЕСКОЕ УПРАВЛЕНИЕ

ОПЦИИ

БОКС ДЛЯ КУЛАЧКОВ И ИНСТРУМЕНТ ДЛЯ БЫСТРОЙ СМЕНЫ



СТОЛ



ЭЛЕКТРИЧЕСКАЯ ПЕДАЛЬ



МАРКИРОВочНЫЕ КУЛАЧКИ (15 СИМВОЛОВ)



СПЕЦИАЛЬНЫЕ КУЛАЧКИ



ЗАДНЕЕ ЗЕРКАЛО



КОМПЛЕКТ ДЛЯ ЧИСТКИ И ОБСЛУЖИВАНИЯ



СПЕЦИАЛЬНОЕ НАПРЯЖЕНИЕ



ТЕХНИЧЕСКИЕ ПАРАМЕТРЫ



СИЛА СЖАТИЯ	400 т
6 НАВИВОК	2" 1/2
ПРОМЫШЛЕННЫЕ РУКАВА	4"
МАКС. Ø	144 мм
ОБЖАТИЙ В ЧАС	1136 [■]
РАСКРЫТИЕ КУЛАЧКОВ	Ø + 45 мм
ОПРЕССОВКА ФИТИНГОВ 90°	2"
СТАНДАРТНОЕ НАПРЯЖЕНИЕ	375V-420V 50HZ 3PH
МОЩНОСТЬ МОТОРА	5,5 кВт
ГАБАРИТЫ (ДхВхШ)	830x615x885 мм
ВЕС БЕЗ МАСЛА	529 кг
ОБЪЕМ ГИДРОБАКА	110 л

АКСЕССУАРЫ В КОМПЛЕКТЕ



ЭЛЕКТРОННО-МЕХАНИЧЕСКОЕ УПРАВЛЕНИЕ



ЛИМБУС



* С РУКАВОМ 1/2" Δ Ø 6 мм

Информация в каталоге является справочной и может быть изменена без предварительного уведомления



TUBOMATIC H135 ES

СТАНДАРТНОЕ ОПРЕССОВОЧНОЕ ОБОРУДОВАНИЕ

Артикул: TUBH135ES

Tubomatic H135 ES предназначен для опрессовки гидравлических рукавов с 6 навивками диаметром до 2" и промышленных рукавов до 3".

ОСНОВНЫЕ ХАРАКТЕРИСТИКИ

- Подходит для опрессовки любых типов фитингов;
- Электронная сенсорная панель Siemens ES3 с 5,7" цветным дисплеем;
- Упор для автоматической опрессовки.



◀ ЭЛЕКТРОННАЯ СИСТЕМА УПРАВЛЕНИЯ ES3

ТЕХНИЧЕСКИЕ ПАРАМЕТРЫ



СИЛА СЖАТИЯ	315 Т
6 НАВИВОК	2"
ПРОМЫШЛЕННЫЕ РУКАВА	3"
МАКС. Ø	135 мм [♦]
ОБЖАТИЙ В ЧАС	1110 ■
РАСКРЫТИЕ КУЛАЧКОВ	Ø + 43 мм
ОПРЕССОВКА ФИТИНГОВ 90°	2"
СТАНДАРТНОЕ НАПРЯЖЕНИЕ	375V-420V 50HZ 3PH
МОЩНОСТЬ МОТОРА	5,5 кВт
ГАБАРИТЫ (ДхВхШ)	810x750x850 мм
ВЕС БЕЗ МАСЛА	455 кг
ОБЪЕМ ГИДРОБАКА	110 л

АКСЕССУАРЫ В КОМПЛЕКТЕ



ЭЛЕКТРОННАЯ СЕНСОРНАЯ ПАНЕЛЬ ES3



УПОР ДЛЯ АВТОМАТИЧЕСКОЙ
ОПРЕССОВКИ РУКАВА



ОПЦИИ



СИСТЕМА КОНТРОЛЯ СКОРОСТИ ОПРЕССОВКИ



СИСТЕМА КОНТРОЛЯ ДАВЛЕНИЯ



USB-ВХОД



СИСТЕМА ПРОВЕРКИ КАЧЕСТВА



СИСТЕМА МНОГОШАГОВОСТИ



БОКС ДЛЯ КУЛАЧКОВ И ИНСТРУМЕНТ
ДЛЯ БЫСТРОЙ СМЕНЫ



СТОЛ



ЭЛЕКТРИЧЕСКАЯ ПЕДАЛЬ



МАРКИРОВОЧНЫЕ КУЛАЧКИ (15 СИМВОЛОВ)

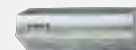

СПЕЦИАЛЬНЫЕ КУЛАЧКИ



ЗАДНЕЕ ЗЕРКАЛО



КОМПЛЕКТ ДЛЯ ЧИСТКИ И ОБСЛУЖИВАНИЯ



СПЕЦИАЛЬНОЕ НАПРЯЖЕНИЕ



* СО СПЕЦИАЛЬНЫМИ КУЛАЧКАМИ Ø 104 ММ ПО ЗАПРОСУ | * С РУКАВОМ 1/2" Δ Ø 6 ММ

Информация в каталоге является справочной и может быть изменена без предварительного уведомления



TUBOMATIC H135 EL

СТАНДАРТНОЕ ОПРЕССОВОЧНОЕ ОБОРУДОВАНИЕ

Артикул: TUBH135EL

Tubomatic H135 EL предназначен для опрессовки гидравлических рукавов с 6 навивками диаметром до 2" и промышленных рукавов до 3".

ОСНОВНЫЕ ХАРАКТЕРИСТИКИ

- Подходит для опрессовки любых типов фитингов;
- Новое электронно-механическое управление;
- Световой индикатор в случае появления ошибок;
- Устанавливаемое время повторного открытия после обжатия;
- Устанавливаемое время обжатия.



◀ ЭЛЕКТРОННО-МЕХАНИЧЕСКОЕ УПРАВЛЕНИЕ

ТЕХНИЧЕСКИЕ ПАРАМЕТРЫ



СИЛА СЖАТИЯ	315 Т
6 НАВИВОК	2"
ПРОМЫШЛЕННЫЕ РУКАВА	3"
МАКС. Ø	120 мм
ОБЖАТИЙ В ЧАС	1110
РАСКРЫТИЕ КУЛАЧКОВ	Ø + 43 мм
ОПРЕССОВКА ФИТИНГОВ 90°	2"
СТАНДАРТНОЕ НАПРЯЖЕНИЕ	375V-420V 50HZ 3PH
МОЩНОСТЬ МОТОРА	5,5 кВт
ГАБАРИТЫ (ДхВхШ)	810x615x850 мм
ВЕС БЕЗ МАСЛА	450 кг
ОБЪЕМ ГИДРОБАКА	110 л

АКСЕССУАРЫ В КОМПЛЕКТЕ



ЭЛЕКТРОННО-МЕХАНИЧЕСКОЕ УПРАВЛЕНИЕ	
ЛИМБУС	

ОПЦИИ



БОКС ДЛЯ КУЛАЧКОВ И ИНСТРУМЕНТ
ДЛЯ БЫСТРОЙ СМЕНЫ



СТОЛ



ЭЛЕКТРИЧЕСКАЯ ПЕДАЛЬ



МАРКИРОВОЧНЫЕ КУЛАЧКИ (15 СИМВОЛОВ)



СПЕЦИАЛЬНЫЕ КУЛАЧКИ



ЗАДНЕЕ ЗЕРКАЛО



КОМПЛЕКТ ДЛЯ ЧИСТКИ И ОБСЛУЖИВАНИЯ



СПЕЦИАЛЬНОЕ НАПРЯЖЕНИЕ



* СО СПЕЦИАЛЬНЫМИ КУЛАЧКАМИ Ø 104 мм ПО ЗАПРОСУ | * С РУКАВОМ 1/2" Δ Ø 6 мм

Информация в каталоге является справочной и может быть изменена без предварительного уведомления



TUBOMATIC H130 ES

СТАНДАРТНОЕ ОПРЕССОВОЧНОЕ ОБОРУДОВАНИЕ

Артикул: TUBH130ES

Tubomatic H130 ES предназначен для опрессовки гидравлических рукавов с 6 навивками диаметром до 1" 1/4 и рукавов до 2" с 4 навивками.

ОСНОВНЫЕ ХАРАКТЕРИСТИКИ

- Подходит для опрессовки любых типов фитингов;
- Электронная сенсорная панель Siemens ES3 с 5,7" цветным дисплеем;
- Упор для автоматической опрессовки.



◀ ЭЛЕКТРОННАЯ СИСТЕМА УПРАВЛЕНИЯ ES3

ТЕХНИЧЕСКИЕ ПАРАМЕТРЫ



СИЛА СЖАТИЯ	190 т
6 НАВИВОК	1" 1/4
4 НАВИВКИ	2"
ПРОМЫШЛЕННЫЕ РУКАВА	3"
МАКС. Ø	130 мм [♦]
ОБЖАТИЙ В ЧАС	780 [■]
РАСКРЫТИЕ КУЛАЧКОВ	Ø + 35 мм
ОПРЕССОВКА ФИТИНГОВ 90°	2"
СТАНДАРТНОЕ НАПРЯЖЕНИЕ	375V-420V 50HZ 3PH
МОЩНОСТЬ МОТОРА	4 кВт
ГАБАРИТЫ (ДхВхШ)	760x690x730 мм
ВЕС БЕЗ МАСЛА	295 кг
ОБЪЕМ ГИДРОБАКА	65 л

АКСЕССУАРЫ В КОМПЛЕКТЕ



ЭЛЕКТРОННАЯ СЕНСОРНАЯ ПАНЕЛЬ ES3



УПОР ДЛЯ АВТОМАТИЧЕСКОЙ
ОПРЕССОВКИ РУКАВА



ОПЦИИ



СИСТЕМА КОНТРОЛЯ СКОРОСТИ ОПРЕССОВКИ



СИСТЕМА КОНТРОЛЯ ДАВЛЕНИЯ



USB-ВХОД



СИСТЕМА ПРОВЕРКИ КАЧЕСТВА



СИСТЕМА МНОГОШАГОВОСТИ



БОКС ДЛЯ КУЛАЧКОВ И ИНСТРУМЕНТ
ДЛЯ БЫСТРОЙ СМЕНЫ



СТОЛ



ЭЛЕКТРИЧЕСКАЯ ПЕДАЛЬ



МАРКИРОВочНЫЕ КУЛАЧКИ (15 СИМВОЛОВ)



СПЕЦИАЛЬНЫЕ КУЛАЧКИ



ЗАДНЕЕ ЗЕРКАЛО



КОМПЛЕКТ ДЛЯ ЧИСТКИ И ОБСЛУЖИВАНИЯ



СПЕЦИАЛЬНОЕ НАПРЯЖЕНИЕ



* СО СПЕЦИАЛЬНЫМИ КУЛАЧКАМИ Ø 104 ММ ПО ЗАПРОСУ | * С РУКАВОМ 1/2" Δ Ø 6 ММ

Информация в каталоге является справочной и может быть изменена без предварительного уведомления



TUBOMATIC H130 EL

СТАНДАРТНОЕ ОПРЕССОВОЧНОЕ ОБОРУДОВАНИЕ

Артикул: TUBH130EL

Tubomatic H130 EL предназначен для опрессовки гидравлических рукавов с 6 навивками диаметром до 1" 1/4 и рукавов до 2" с 4 навивками.

ОСНОВНЫЕ ХАРАКТЕРИСТИКИ

- Подходит для опрессовки любых типов фитингов;
- Новое электронно-механическое управление;
- Световой индикатор в случае появления ошибок;
- Устанавливаемое время повторного открытия после обжатия;
- Устанавливаемое время обжатия.



◀ ЭЛЕКТРОННО-МЕХАНИЧЕСКОЕ УПРАВЛЕНИЕ

ТЕХНИЧЕСКИЕ ПАРАМЕТРЫ



СИЛА СЖАТИЯ	190 т
6 НАВИВОК	1" 1/4
4 НАВИВКИ	2"
ПРОМЫШЛЕННЫЕ РУКАВА	3"
МАКС. Ø	124 мм [♦]
ОБЖАТИЙ В ЧАС	780 [■]
РАСКРЫТИЕ КУЛАЧКОВ	Ø + 35 мм
ОПРЕССОВКА ФИТИНГОВ 90°	2"
СТАНДАРТНОЕ НАПРЯЖЕНИЕ	375V-420V 50HZ 3PH
МОЩНОСТЬ МОТОРА	4 кВт
ГАБАРИТЫ (ДхВхШ)	760x675x715 мм
ВЕС БЕЗ МАСЛА	295 кг
ОБЪЕМ ГИДРОБАКА	65 л

АКСЕССУАРЫ В КОМПЛЕКТЕ



ЭЛЕКТРОННО-МЕХАНИЧЕСКОЕ УПРАВЛЕНИЕ	
ЛИМБУС	

ОПЦИИ



БОКС ДЛЯ КУЛАЧКОВ И ИНСТРУМЕНТ ДЛЯ БЫСТРОЙ СМЕНЫ



СТОЛ



ЭЛЕКТРИЧЕСКАЯ ПЕДАЛЬ



МАРКИРОВОЧНЫЕ КУЛАЧКИ (15 СИМВОЛОВ)



СПЕЦИАЛЬНЫЕ КУЛАЧКИ



ЗАДНЕЕ ЗЕРКАЛО



КОМПЛЕКТ ДЛЯ ЧИСТКИ И ОБСЛУЖИВАНИЯ



СПЕЦИАЛЬНОЕ НАПРЯЖЕНИЕ



* СО СПЕЦИАЛЬНЫМИ КУЛАЧКАМИ Ø 104 мм ПО ЗАПРОСУ | * С РУКАВОМ 1/2" Δ Ø 6 мм

Информация в каталоге является справочной и может быть изменена без предварительного уведомления



TUBOMATIC H130/E EL

СТАНДАРТНОЕ ОПРЕССОВОЧНОЕ ОБОРУДОВАНИЕ

Артикул: TUBH130/EEL

Tubomatic H130/E EL предназначен для опрессовки гидравлических рукавов с 4 навивками диаметром до 2".

ОСНОВНЫЕ ХАРАКТЕРИСТИКИ

- Подходит для опрессовки любых типов фитингов.



◀ ЭЛЕКТРОННО-МЕХАНИЧЕСКОЕ УПРАВЛЕНИЕ

ТЕХНИЧЕСКИЕ ПАРАМЕТРЫ



СИЛА СЖАТИЯ	190 Т
6 НАВИВОК	1"
4 НАВИВКИ	2"
ПРОМЫШЛЕННЫЕ РУКАВА	3"
МАКС. Ø	113 мм [♦]
ОБЖАТИЙ В ЧАС	378 [■]
РАСКРЫТИЕ КУЛАЧКОВ	Ø + 35 мм
ОПРЕССОВКА ФИТИНГОВ 90°	2"
СТАНДАРТНОЕ НАПРЯЖЕНИЕ	375V-420V 50HZ 3PH
МОЩНОСТЬ МОТОРА	2,2 кВт
ГАБАРИТЫ (ДхВхШ)	665x560x625 мм
ВЕС БЕЗ МАСЛА	167 кг

АКСЕССУАРЫ В КОМПЛЕКТЕ



ЛИМБУС



ДОПОЛНИТЕЛЬНЫЕ АКСЕССУАРЫ



МАСЛО 25 л



ОПЦИИ



БОКС ДЛЯ КУЛАЧКОВ И ИНСТРУМЕНТ
ДЛЯ БЫСТРОЙ СМЕНЫ



СТОЛ



ЭЛЕКТРИЧЕСКАЯ ПЕДАЛЬ



МАРКИРОВОЧНЫЕ КУЛАЧКИ (15 СИМВОЛОВ)

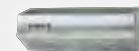

СПЕЦИАЛЬНЫЕ КУЛАЧКИ



* СО СПЕЦИАЛЬНЫМИ КУЛАЧКАМИ Ø 104 ММ ПО ЗАПРОСУ | * С РУКАВОМ 1/2" Δ Ø 6 ММ

Информация в каталоге является справочной и может быть изменена без предварительного уведомления



TUBOMATIC H130 12V

СТАНДАРТНОЕ ОПРЕССОВОЧНОЕ ОБОРУДОВАНИЕ

Артикул: TUBH13012V

Tubomatic H130 12V предназначен для опрессовки гидравлических рукавов диаметром до 2" с 4 навивками и промышленных рукавов до 3". Может быть использован для мобильных сервисных служб.

ОСНОВНЫЕ ХАРАКТЕРИСТИКИ

- Подходит для опрессовки любых типов фитингов;
- 12V блок питания;
- Оснащен электрическим выключателем с датчиком опрессовки.



◀ ЛИМБУС

ОПЦИИ

БОКС ДЛЯ КУЛАЧКОВ И ИНСТРУМЕНТ
ДЛЯ БЫСТРОЙ СМЕНЫ



МАРКИРОВОЧНЫЕ КУЛАЧКИ (15 СИМВОЛОВ)

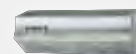

СПЕЦИАЛЬНЫЕ КУЛАЧКИ



ТЕХНИЧЕСКИЕ ПАРАМЕТРЫ



СИЛА СЖАТИЯ	190 Т
6 НАВИВОК	1"
4 НАВИВКИ	2"
ПРОМЫШЛЕННЫЕ РУКАВА	3"
МАКС. Ø	113 мм*
РАСКРЫТИЕ КУЛАЧКОВ	Ø + 35 мм
ОПРЕССОВКА ФИТИНГОВ 90°	2"
СТАНДАРТНОЕ НАПРЯЖЕНИЕ	12V
МОЩНОСТЬ МОТОРА	1,6 кВт
МАКС. ПОТРЕБЛЕНИЕ	280 А
ГАБАРИТЫ (ДхВхШ)	580x500x540 мм
ВЕС БЕЗ МАСЛА	175 кг

АКСЕССУАРЫ В КОМПЛЕКТЕ



ЛИМБУС



МАСЛО



* СО СПЕЦИАЛЬНЫМИ КУЛАЧКАМИ Ø 104 ММ ПО ЗАПРОСУ | * С РУКАВОМ 1/2" Δ Ø 6 ММ

Информация в каталоге является справочной и может быть изменена без предварительного уведомления



TUBOMATIC H88 ES

СТАНДАРТНОЕ ОПРЕССОВОЧНОЕ ОБОРУДОВАНИЕ

Артикул: TUBH88ES

Tubomatic H88 ES предназначен для опрессовки гидравлических рукавов диаметром до 1" с 6 навивками и до 1" 1/2 с 4 навивками.

ОСНОВНЫЕ ХАРАКТЕРИСТИКИ

- Подходит для опрессовки любых типов фитингов;
- Электронная сенсорная панель Siemens ES3 с 5,7" цветным дисплеем;
- Упор для автоматической опрессовки.



◀ ЭЛЕКТРОННАЯ ПАНЕЛЬ УПРАВЛЕНИЯ

ТЕХНИЧЕСКИЕ ПАРАМЕТРЫ



СИЛА СЖАТИЯ	135 Т
6 НАВИВОК	1"
4 НАВИВКИ	1" 1/2"
МАКС. Ø	88 мм
ОБЖАТИЙ В ЧАС	680
РАСКРЫТИЕ КУЛАЧКОВ	Ø + 48 мм
ОПРЕССОВКА ФИТИНГОВ 90°	1" 1/4"
СТАНДАРТНОЕ НАПРЯЖЕНИЕ	375V-420V 50HZ 3PH
МОЩНОСТЬ МОТОРА	4 кВт
ГАБАРИТЫ (ДхВхШ)	700x615x640 мм
ВЕС БЕЗ МАСЛА	175 кг
ОБЪЕМ ГИДРОБАКА	70 л

АКСЕССУАРЫ В КОМПЛЕКТЕ



ЭЛЕКТРОННАЯ СЕНСОРНАЯ ПАНЕЛЬ ES3	
УПОР ДЛЯ АВТОМАТИЧЕСКОЙ ОПРЕССОВКИ РУКАВА	

ОПЦИИ



СИСТЕМА КОНТРОЛЯ СКОРОСТИ ОПРЕССОВКИ	
СИСТЕМА КОНТРОЛЯ ДАВЛЕНИЯ	
USB-ВХОД	
СИСТЕМА ПРОВЕРКИ КАЧЕСТВА	
СИСТЕМА МНОГОШАГОВОСТИ	
БОКС ДЛЯ КУЛАЧКОВ И ИНСТРУМЕНТ ДЛЯ БЫСТРОЙ СМЕНЫ	
СТОЛ	
ЭЛЕКТРИЧЕСКАЯ ПЕДАЛЬ	
МАРКИРОВОЧНЫЕ КУЛАЧКИ (15 СИМВОЛОВ)	
СПЕЦИАЛЬНЫЕ КУЛАЧКИ	
ЗАДНЕЕ ЗЕРКАЛО	
СПЕЦИАЛЬНОЕ НАПРЯЖЕНИЕ	

* СО СПЕЦИАЛЬНЫМИ КУЛАЧКАМИ | * СО СПЕЦИАЛЬНЫМИ КУЛАЧКАМИ Ø 54 ММ ПО ЗАПРОСУ | * С РУКАВОМ 1/2" Δ Ø 6 ММ

Информация в каталоге является справочной и может быть изменена без предварительного уведомления



TUBOMATIC H88 EL

СТАНДАРТНОЕ ОПРЕССОВОЧНОЕ ОБОРУДОВАНИЕ

Артикул: TUBH88EL

Tubomatic H88 EL предназначен для опрессовки гидравлических рукавов диаметром до 1" с 6 навивками и до 1" 1/2 с 4 навивками.

ОСНОВНЫЕ ХАРАКТЕРИСТИКИ

- Подходит для опрессовки любых типов фитингов;
- Новое электронно-механическое управление;
- Световой индикатор в случае появления ошибок;
- Устанавливаемое время повторного открытия после обжатия;
- Устанавливаемое время обжатия.



◀ ЭЛЕКТРОННО-МЕХАНИЧЕСКОЕ УПРАВЛЕНИЕ

ТЕХНИЧЕСКИЕ ПАРАМЕТРЫ



СИЛА СЖАТИЯ	135 Т
6 НАВИВОК	1"
4 НАВИВКИ	1" 1/2*
4 НАВИВКИ	1" 1/4**
МАКС. Ø	64 мм [†]
ОБЖАТИЙ В ЧАС	680 [‡]
РАСКРЫТИЕ КУЛАЧКОВ	Ø + 48 мм
ОПРЕССОВКА ФИТИНГОВ 90°	1" 1/4
СТАНДАРТНОЕ НАПРЯЖЕНИЕ	375V-420V 50HZ 3PH
МОЩНОСТЬ МОТОРА	4 кВт
ГАБАРИТЫ (ДхВхШ)	700x675x640 мм
ВЕС БЕЗ МАСЛА	173 кг
ОБЪЕМ ГИДРОБАКА	70 л

АКСЕССУАРЫ В КОМПЛЕКТЕ



ЭЛЕКТРОННО-МЕХАНИЧЕСКОЕ УПРАВЛЕНИЕ	
ЛИМБУС	

ОПЦИИ



БОКС ДЛЯ КУЛАЧКОВ И ИНСТРУМЕНТ ДЛЯ БЫСТРОЙ СМЕНЫ



СТОЛ



ЭЛЕКТРИЧЕСКАЯ ПЕДАЛЬ



МАРКИРОВОЧНЫЕ КУЛАЧКИ (15 СИМВОЛОВ)

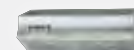

СПЕЦИАЛЬНЫЕ КУЛАЧКИ



ЗАДНЕЕ ЗЕРКАЛО



СПЕЦИАЛЬНОЕ НАПРЯЖЕНИЕ



* СО СПЕЦИАЛЬНЫМИ КУЛАЧКАМИ | * СО СПЕЦИАЛЬНЫМИ КУЛАЧКАМИ Ø 54 мм ПО ЗАПРОСУ, * С РУКАВОМ 1/2" Δ Ø 6 мм | ** С ФИТИНГОМ
Информация в каталоге является справочной и может быть изменена без предварительного уведомления



TUBOMATIC 2/65S EL

СТАНДАРТНОЕ ОПРЕССОВОЧНОЕ ОБОРУДОВАНИЕ

Артикул: TUB265SEL

Tubomatic 2/65S EL предназначен для опрессовки гидравлических рукавов диаметром до 1" 1/2 с 6 навивками.

ОСНОВНЫЕ ХАРАКТЕРИСТИКИ

- Вертикальное рабочее положение;
- Силовая установка;
- Предохранительный рычаг.

ТЕХНИЧЕСКИЕ ПАРАМЕТРЫ



СИЛА СЖАТИЯ	260 Т
6 НАВИВОК	1" 1/2
4 НАВИВКИ	2"
2 ОПЛЕТКИ	2"
МАКС. Ø	82 мм
ОБЖАТИЙ В ЧАС	430
РАСКРЫТИЕ КУЛАЧКОВ	Ø+33 мм
МАКС. РАСКРЫТИЕ БЕЗ КУЛАЧКОВ	110 мм
СТАНДАРТНОЕ НАПРЯЖЕНИЕ	400V 50HZ 3PH
МОЩНОСТЬ МОТОРА	4 кВт
ГАБАРИТЫ (ДхВхШ)	900x500x1170 мм
ВЕС БЕЗ МАСЛА	340 кг

АКСЕССУАРЫ В КОМПЛЕКТЕ



МАСЛО 35 л



▲ ЭЛЕКТРОННО-МЕХАНИЧЕСКОЕ УПРАВЛЕНИЕ



▲ ПРЕДОХРАНИТЕЛЬНЫЙ РЫЧАГ

ОПЦИИ



МАРКИРОВочНЫЕ КУЛАЧКИ (15 СИМВОЛОВ)

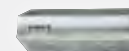

СПЕЦИАЛЬНЫЕ КУЛАЧКИ



СПЕЦИАЛЬНОЕ НАПРЯЖЕНИЕ



TUBOMATIC 040 EL

СТАНДАРТНОЕ ОПРЕССОВОЧНОЕ ОБОРУДОВАНИЕ

Артикул: TUB040EL

Tubomatic 040EL предназначен для опрессовки гидравлических рукавов диаметром до 3/4" с 6 навивками и 1" с 4 навивками.

ОСНОВНЫЕ ХАРАКТЕРИСТИКИ

- Вертикальное рабочее положение;
- Силовая установка.

ТЕХНИЧЕСКИЕ ПАРАМЕТРЫ



СИЛА СЖАТИЯ	108 Т
6 НАВИВОК	3/4"
4 НАВИВКИ	1"
2 ОПЛЕТКИ	1"
МАКС. Ø	58 мм*
ОБЖАТИЙ В ЧАС	451
РАСКРЫТИЕ КУЛАЧКОВ	Ø + 37 мм
СТАНДАРТНОЕ НАПРЯЖЕНИЕ	230V 50HZ 1PH
МОЩНОСТЬ МОТОРА	1,8 кВт
ГАБАРИТЫ (ДхВхШ)	570x370x660 мм
ВЕС БЕЗ МАСЛА	102 кг

АКСЕССУАРЫ В КОМПЛЕКТЕ



МАСЛО



ОПЦИИ



МАРКИРОВочНЫЕ КУЛАЧКИ (15 СИМВОЛОВ)



СПЕЦИАЛЬНЫЕ КУЛАЧКИ



СПЕЦИАЛЬНОЕ НАПРЯЖЕНИЕ



* СО СПЕЦИАЛЬНЫМИ КУЛАЧКАМИ

Информация в каталоге является справочной и может быть изменена без предварительного уведомления



Артикул: TUBH83/EEL

Tubomatic H83/E EL предназначен для опрессовки гидравлических рукавов диаметром до 1" с 6 навивками и до 1" 1/2 с 4 навивками.

ОСНОВНЫЕ ХАРАКТЕРИСТИКИ

- Подходит для опрессовки любых типов фитингов.



▲ БОКС ДЛЯ КУЛАЧКОВ

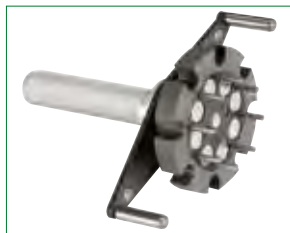

▲ ИНСТРУМЕНТ ДЛЯ БЫСТРОЙ СМЕНЫ КУЛАЧКОВ

ТЕХНИЧЕСКИЕ ПАРАМЕТРЫ



СИЛА СЖАТИЯ	135 Т
6 НАВИВОК	1"
4 НАВИВКИ	1" 1/2*
4 НАВИВКИ	1" 1/4**
МАКС. Ø	64 мм [†]
РАСКРЫТИЕ КУЛАЧКОВ	Ø + 42 мм
ОПРЕССОВКА ФИТИНГОВ 90°	1" 1/4*
СТАНДАРТНОЕ НАПРЯЖЕНИЕ	375V-420V 50HZ 3PH
МОЩНОСТЬ МОТОРА	3 кВт
ГАБАРИТЫ (ДхВхШ)	590x590x540 мм
ВЕС БЕЗ МАСЛА	120 кг
ГИДРОПРИВОД	ОДНОСТОРОННИЙ

АКСЕССУАРЫ В КОМПЛЕКТЕ



ЭЛЕКТРОННО-МЕХАНИЧЕСКОЕ УПРАВЛЕНИЕ



ЛИМБУС



ДОПОЛНИТЕЛЬНЫЕ АКСЕССУАРЫ



МАСЛО 30 л



ОПЦИИ



БОКС ДЛЯ КУЛАЧКОВ И ИНСТРУМЕНТ ДЛЯ БЫСТРОЙ СМЕНЫ

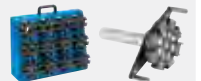

БОКС ДЛЯ КУЛАЧКОВ И ИНСТРУМЕНТ ДЛЯ БЫСТРОЙ СМЕНЫ



СТОЛ



ЭЛЕКТРИЧЕСКАЯ ПЕДАЛЬ



МАРКИРОВОЧНЫЕ КУЛАЧКИ (15 СИМВОЛОВ)



СПЕЦИАЛЬНЫЕ КУЛАЧКИ



СПЕЦИАЛЬНОЕ НАПРЯЖЕНИЕ



* СО СПЕЦИАЛЬНЫМИ КУЛАЧКАМИ | * СО СПЕЦИАЛЬНЫМИ КУЛАЧКАМИ Ø 54 мм ПО ЗАПРОСУ | ** С ФИТИНГОМ

Информация в каталоге является справочной и может быть изменена без предварительного уведомления



Артикул: TUBH83/ЕРМ

Tubomatic H83/E PM предназначен для опрессовки гидравлических рукавов диаметром до 1" с 6 навивками и до 1" 1/2 с 4 навивками.

ОСНОВНЫЕ ХАРАКТЕРИСТИКИ

- Подходит для опрессовки любых типов фитингов;
- Пневматический насос.



▲ БОКС ДЛЯ КУЛАЧКОВ



▲ ИНСТРУМЕНТ ДЛЯ БЫСТРОЙ СМЕНЫ КУЛАЧКОВ

ОПЦИИ

БОКС ДЛЯ КУЛАЧКОВ И ИНСТРУМЕНТ ДЛЯ БЫСТРОЙ СМЕНЫ



МАРКИРОВОЧНЫЕ КУЛАЧКИ (15 СИМВОЛОВ)

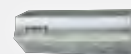

СПЕЦИАЛЬНЫЕ КУЛАЧКИ



ТЕХНИЧЕСКИЕ ПАРАМЕТРЫ



СИЛА СЖАТИЯ	135 Т
6 НАВИВОК	1"
4 НАВИВКИ	1" 1/2*
4 НАВИВКИ	1" 1/4**
МАКС. Ø	64 мм [†]
РАСКРЫТИЕ КУЛАЧКОВ	Ø + 42 мм
ОПРЕССОВКА ФИТИНГОВ 90°	1" 1/4*
ГАБАРИТЫ (ДхВхШ)	600x445x475 мм
ВЕС БЕЗ МАСЛА	85 кг
УСИЛИЕ НА РЫЧАГ	20 кг
ГИДРОПРИВОД	ОДНОСТОРОННИЙ

АКСЕССУАРЫ В КОМПЛЕКТЕ



МАСЛО 5 л



* СО СПЕЦИАЛЬНЫМИ КУЛАЧКАМИ | * СО СПЕЦИАЛЬНЫМИ КУЛАЧКАМИ Ø 54 ММ ПО ЗАПРОСУ | ** С ФИТИНГОМ

Информация в каталоге является справочной и может быть изменена без предварительного уведомления



TUBOMATIC H83/E PI

СЕРВИСНОЕ ОПРЕССОВОЧНОЕ ОБОРУДОВАНИЕ

Артикул: TUBH83/EPI

Tubomatic H83/E PI способен обжимать 6-и навивочные рукава до 1" и 4-х навивочные рукава до 1" 1/2. Станок оборудован пневматическим насосом, что значительно упрощает работу и сокращает время опрессовки.

ОСНОВНЫЕ ХАРАКТЕРИСТИКИ

- Подходит для опрессовки любых типов фитингов;
- Пневматический насос.

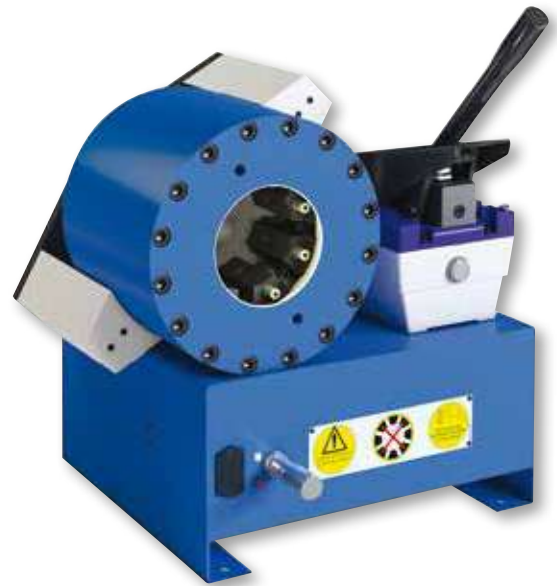

▲ БОКС ДЛЯ КУЛАЧКОВ



▲ ИНСТРУМЕНТ ДЛЯ БЫСТРОЙ СМЕНЫ КУЛАЧКОВ

ТЕХНИЧЕСКИЕ ПАРАМЕТРЫ



СИЛА СЖАТИЯ	135 Т
6 НАВИВОК	1"
4 НАВИВКИ	1" 1/2*
4 НАВИВКИ	1" 1/4**
МАКС. Ø	64 мм [†]
РАСКРЫТИЕ КУЛАЧКОВ	Ø + 42 мм
ОПРЕССОВКА ФИТИНГОВ 90°	1" 1/4*
ГАБАРИТЫ (ДхВхШ)	475x475x560 мм
ВЕС БЕЗ МАСЛА	82 кг
ГИДРОПРИВОД	ОДНОСТОРОННИЙ

АКСЕССУАРЫ В КОМПЛЕКТЕ



МАСЛО 3 л



ОПЦИИ



БОКС ДЛЯ КУЛАЧКОВ И ИНСТРУМЕНТ
ДЛЯ БЫСТРОЙ СМЕНЫ

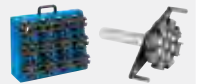

МАРКИРОВОЧНЫЕ КУЛАЧКИ (15 СИМВОЛОВ)



СПЕЦИАЛЬНЫЕ КУЛАЧКИ



* СО СПЕЦИАЛЬНЫМИ КУЛАЧКАМИ | * СО СПЕЦИАЛЬНЫМИ КУЛАЧКАМИ Ø 54 мм ПО ЗАПРОСУ | ** С ФИТИНГОМ

Информация в каталоге является справочной и может быть изменена без предварительного уведомления



TUBOMATIC H83/E 12V

СЕРВИСНОЕ ОПРЕССОВОЧНОЕ ОБОРУДОВАНИЕ

Артикул: TUBH83/E12V

Tubomatic H83/E 12V способен обжимать 6-и навивочные рукава до 1" и 4-х навивочные рукава до 1" 1/2. Станок оборудован пневматическим насосом, что значительно упрощает работу и сокращает время опрессовки.

ОСНОВНЫЕ ХАРАКТЕРИСТИКИ

- Подходит для опрессовки любых типов фитингов;
- 12V блок питания.



▲ БОКС ДЛЯ КУЛАЧКОВ



▲ ИНСТРУМЕНТ ДЛЯ БЫСТРОЙ СМЕНЫ КУЛАЧКОВ

ОПЦИИ

БОКС ДЛЯ КУЛАЧКОВ И ИНСТРУМЕНТ ДЛЯ БЫСТРОЙ СМЕНЫ



МАРКИРОВОЧНЫЕ КУЛАЧКИ (15 СИМВОЛОВ)

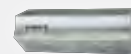

СПЕЦИАЛЬНЫЕ КУЛАЧКИ



ТЕХНИЧЕСКИЕ ПАРАМЕТРЫ



СИЛА СЖАТИЯ	135 Т
6 НАВИВОК	1"
4 НАВИВКИ	1" 1/2*
4 НАВИВКИ	1" 1/4**
МАКС. Ø	64 мм [†]
РАСКРЫТИЕ КУЛАЧКОВ	Ø + 42 мм
ОПРЕССОВКА ФИТИНГОВ 90°	1" 1/4*
СТАНДАРТНОЕ НАПРЯЖЕНИЕ	12V
МОЩНОСТЬ МОТОРА	2,1 кВт
ГАБАРИТЫ (ДхВхШ)	600x510x475 мм
ВЕС БЕЗ МАСЛА	105 кг
ГИДРОПРИВОД	ОДНОСТОРОННИЙ

АКСЕССУАРЫ В КОМПЛЕКТЕ



ЛИМБУС



* СО СПЕЦИАЛЬНЫМИ КУЛАЧКАМИ | * СО СПЕЦИАЛЬНЫМИ КУЛАЧКАМИ Ø 54 ММ ПО ЗАПРОСУ | ** С ФИТИНГОМ

Информация в каталоге является справочной и может быть изменена без предварительного уведомления



TUBOMATIC H64/PM

СЕРВИСНОЕ ОПРЕССОВОЧНОЕ ОБОРУДОВАНИЕ

Артикул: TUBH64PM

Tubomatic H64/PM предназначен для опрессовки гидравлических рукавов диаметром до 1" 1/2 с 2 оплетками. Предназначен для сервиса и ремонта легких рукавов.

ОСНОВНЫЕ ХАРАКТЕРИСТИКИ

- Ручной насос отдельно от станка;
- Оснащен электрическим датчиком опрессовки.



ТЕХНИЧЕСКИЕ ПАРАМЕТРЫ



СИЛА СЖАТИЯ	120 Т
6 НАВИВОК	1"
2 ОПЛЕТКИ	1" 1/2
МАКС. Ø	64 мм
РАСКРЫТИЕ КУЛАЧКОВ	Ø + 15 мм
ГАБАРИТЫ (ДхВхШ)	306x260x310 мм
ВЕС БЕЗ МАСЛА	43 кг
УСИЛИЕ НА РЫЧАГ	35 кг
ГИДРОПРИВОД	ОДНОСТОРОННИЙ

АКСЕССУАРЫ В КОМПЛЕКТЕ



МАСЛО 1,8 л



ОПЦИИ



СПЕЦИАЛЬНЫЕ КУЛАЧКИ



TUBOMATIC H60 EL

СЕРВИСНОЕ ОПРЕССОВОЧНОЕ ОБОРУДОВАНИЕ

Артикул: TUBH60EL

Tubomatic H60EL предназначен для опрессовки гидравлических рукавов диаметром до 3/4" с 6 навивками и до 1" 1/4 с 4 навивками.

Примечание: Выберите диаметр кулачков, который ближе всего к обжимному диаметру фитинга.

Пример: обжимной диаметр 22,5 мм = диаметр кулачков 22 мм



ТЕХНИЧЕСКИЕ ПАРАМЕТРЫ



СИЛА СЖАТИЯ	135 Т
6 НАВИВОК	3/4"
4 НАВИВКИ	1" 1/4
МАКС. Ø	60 мм*
РАСКРЫТИЕ КУЛАЧКОВ	+28 мм
ОПРЕССОВКА ФИТИНГОВ 90°	1"
СТАНДАРТНОЕ НАПРЯЖЕНИЕ	375V-420V 50Hz 3PH
МОЩНОСТЬ МОТОРА	2,2 кВт
ГАБАРИТЫ (ДхВхШ)	670x485x468 мм
ВЕС БЕЗ МАСЛА	95 кг
ГИДРОПРИВОД	ОДНОСТОРОННИЙ

ДОПОЛНИТЕЛЬНЫЕ АКСЕССУАРЫ



МАСЛО 7 л



АКСЕССУАРЫ В КОМПЛЕКТЕ



ЭЛЕКТРОННО-МЕХАНИЧЕСКОЕ УПРАВЛЕНИЕ



ЛИМБУС



ОПЦИИ



БОКС ДЛЯ КУЛАЧКОВ И ИНСТРУМЕНТ ДЛЯ БЫСТРОЙ СМЕНЫ



СТОЛ



ЭЛЕКТРИЧЕСКАЯ ПЕДАЛЬ



МАРКИРОВочНЫЕ КУЛАЧКИ (15 СИМВОЛОВ)

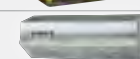

СПЕЦИАЛЬНЫЕ КУЛАЧКИ



СПЕЦИАЛЬНОЕ НАПРЯЖЕНИЕ



* СО СПЕЦИАЛЬНЫМИ КУЛАЧКАМИ Ø 54 мм ПО ЗАПРОСУ



TUBOMATIC H47/E EL

СЕРВИСНОЕ ОПРЕССОВОЧНОЕ ОБОРУДОВАНИЕ

Артикул: TUBH47/EEL

Tubomatic H47/E EL подходит для опрессовки рукавов до 1" с 4 навивками. Благодаря цилиндру обратного действия вы опрессовываете рукав одним нажатием кнопки. Отпустив ее, кулачки автоматически отжимаются, благодаря пружинам, расположенным внутри.

ОСНОВНЫЕ ХАРАКТЕРИСТИКИ

- Электрический насос.



◀ ЭЛЕКТРОННО-МЕХАНИЧЕСКОЕ УПРАВЛЕНИЕ

ОПЦИИ

СПЕЦИАЛЬНЫЕ КУЛАЧКИ



СПЕЦИАЛЬНОЕ НАПРЯЖЕНИЕ



ЭЛЕКТРИЧЕСКАЯ ПЕДАЛЬ



ТЕХНИЧЕСКИЕ ПАРАМЕТРЫ



СИЛА СЖАТИЯ	120 Т
ПРОИЗВОДИТЕЛЬНОСТЬ	1" 4 SP
МАКС. Ø	46 мм*
ОБЖАТИЙ В ЧАС	930
РАСКРЫТИЕ КУЛАЧКОВ	Ø + 20 мм
ОПРЕССОВКА ФИТИНГОВ 90°	3/8"
СТАНДАРТНОЕ НАПРЯЖЕНИЕ	400V 50HZ 3PH
МОЩНОСТЬ МОТОРА	2,2 кВт
ГАБАРИТЫ (ДхВхШ)	500x645x670 мм
ВЕС БЕЗ МАСЛА	94 кг
ГИДРОПРИВОД	ДВУСТОРОННИЙ

АКСЕССУАРЫ В КОМПЛЕКТЕ



ИНСТРУМЕНТ ДЛЯ СМЕНЫ КУЛАЧКОВ



* ДЕРЖАТЕЛЬ КУЛАЧКОВ

Информация в каталоге является справочной и может быть изменена без предварительного уведомления



Артикул: TUBH47PM

Tubomatic H47 PM предназначен для опрессовки гидравлических рукавов диаметром до 1" с 2 оплетками. Предназначен для сервиса и ремонта легких рукавов.

ОСНОВНЫЕ ХАРАКТЕРИСТИКИ

- Ручной насос;
- Оснащен электрическим датчиком опрессовки.



◀ РУЧНОЙ НАСОС

ОПЦИИ

СПЕЦИАЛЬНЫЕ КУЛАЧКИ



ИНСТРУМЕНТ ДЛЯ СМЕНЫ КУЛАЧКОВ



ТЕХНИЧЕСКИЕ ПАРАМЕТРЫ



СИЛА СЖАТИЯ	100 Т
ПРОИЗВОДИТЕЛЬНОСТЬ	1" 2 SP
МАКС. Ø	46 мм*
РАСКРЫТИЕ КУЛАЧКОВ	Ø + 20 мм
ОПРЕССОВКА ФИТИНГОВ 90°	3/8"
ГАБАРИТЫ (ДхВхШ)	390x510x300 мм
ВЕС БЕЗ МАСЛА	32 кг
УСИЛИЕ НА РЫЧАГ	30 кг
ГИДРОПРИВОД	ОДНОСТОРОННИЙ

АКСЕССУАРЫ В КОМПЛЕКТЕ



ЯЩИК ДЛЯ КУЛАЧКОВ



МАСЛО 0,75 л



* ДЕРЖАТЕЛЬ КУЛАЧКОВ



TUBOMATIC H47 PI

СЕРВИСНОЕ ОПРЕССОВОЧНОЕ ОБОРУДОВАНИЕ

Артикул: TUBH47PI

Tubomatic H47 PI предназначен для опрессовки гидравлических рукавов диаметром до 1" с 2 оплетками. Предназначен для сервиса и ремонта легких рукавов.

ОСНОВНЫЕ ХАРАКТЕРИСТИКИ

- Пневматический насос;
- Оснащен электрическим датчиком опрессовки.



◀ ПНЕВМАТИЧЕСКИЙ НАСОС

ОПЦИИ

СПЕЦИАЛЬНЫЕ КУЛАЧКИ



ИНСТРУМЕНТ ДЛЯ СМЕНЫ КУЛАЧКОВ



ТЕХНИЧЕСКИЕ ПАРАМЕТРЫ



СИЛА СЖАТИЯ	100 Т
ПРОИЗВОДИТЕЛЬНОСТЬ	1" 2 SP
МАКС. Ø	46 мм*
РАСКРЫТИЕ КУЛАЧКОВ	Ø + 20 мм
ОПРЕССОВКА ФИТИНГОВ 90°	3/8"
ГАБАРИТЫ (ДхВхШ)	380x430x400 мм
ВЕС БЕЗ МАСЛА	38 кг
ПНЕВМАТИЧЕСКИЙ НАСОС	МАКС. 7 бар
ГИДРОПРИВОД	ОДНОСТОРОННИЙ

АКСЕССУАРЫ В КОМПЛЕКТЕ



ЯЩИК ДЛЯ КУЛАЧКОВ



МАСЛО 2,5 л



* ДЕРЖАТЕЛЬ КУЛАЧКОВ



Артикул: TUBH47E

Tubomatic H47 E предназначен для опрессовки гидравлических рукавов диаметром до 1" с 2 оплетками. Предназначен для сервиса и ремонта легких рукавов.

ОСНОВНЫЕ ХАРАКТЕРИСТИКИ

- Ручной насос;
- Оснащен электрическим датчиком опрессовки.



◀ РУЧНОЙ НАСОС

ОПЦИИ

СПЕЦИАЛЬНЫЕ КУЛАЧКИ



ИНСТРУМЕНТ ДЛЯ СМЕНЫ КУЛАЧКОВ



ТЕХНИЧЕСКИЕ ПАРАМЕТРЫ



СИЛА СЖАТИЯ	100 Т
ПРОИЗВОДИТЕЛЬНОСТЬ	1" 2 SP
МАКС. Ø	46 мм*
РАСКРЫТИЕ КУЛАЧКОВ	Ø + 20 мм
ОПРЕССОВКА ФИТИНГОВ 90°	3/8"
ГАБАРИТЫ (ДхВхШ)	200х314х320 мм
ВЕС БЕЗ МАСЛА	29 кг
УСИЛИЕ НА РЫЧАГ	30 кг
ГИДРОПРИВОД	ОДНОСТОРОННИЙ

АКСЕССУАРЫ В КОМПЛЕКТЕ



МАСЛО 0,75 л



* ДЕРЖАТЕЛЬ КУЛАЧКОВ



Артикул: TUBH26 PM

Tubomatic H26PM предназначен для опрессовки гидравлических рукавов диаметром до 3/8" с 2 оплетками. Для сервиса и ремонта легких рукавов.

ОСНОВНЫЕ ХАРАКТЕРИСТИКИ

- Ручной насос;
- Миллиметровая шкала, показывающая диаметр опрессовки.



ТЕХНИЧЕСКИЕ ПАРАМЕТРЫ



СИЛА СЖАТИЯ	33,5 Т
ПРОИЗВОДИТЕЛЬНОСТЬ	3/8" 2SN - 2SC
МАКС. Ø	26 мм
СТАНОК ПОЛНОСТЬЮ ОТКРЫТ	39 мм
СТАНОК ПОЛНОСТЬЮ ЗАКРЫТ	14 мм
УГЛУБЛЕНИЕ ДЛЯ ОПРЕССОВКИ ФИТИНГОВ 90°	Да
ГАБАРИТЫ (ДхВхШ)	330x495x153 мм
ВЕС БЕЗ МАСЛА	14,5 кг
УСИЛИЕ НА РЫЧАГ	30 кг
ГИДРОПРИВОД	ОДНОСТОРОННИЙ

АКСЕССУАРЫ В КОМПЛЕКТЕ



МАСЛО 0,75 л





TUBOMATIC H26E

СЕРВИСНОЕ ОПРЕССОВОЧНОЕ ОБОРУДОВАНИЕ

Артикул: TUBH26E

Tubomatic H26E предназначен для опрессовки гидравлических рукавов диаметром до 3/8" с 2 оплетками. Предназначен для сервиса и ремонта легких рукавов.

ОСНОВНЫЕ ХАРАКТЕРИСТИКИ

- Ручной насос;
- Миллиметровая шкала, показывающая диаметр опрессовки.



ТЕХНИЧЕСКИЕ ПАРАМЕТРЫ



СИЛА СЖАТИЯ	33,5 Т
ПРОИЗВОДИТЕЛЬНОСТЬ	3/8" 2SN - 2SC
МАКС. Ø	26 мм
СТАНОК ПОЛНОСТЬЮ ОТКРЫТ	39 мм
СТАНОК ПОЛНОСТЬЮ ЗАКРЫТ	14 мм
УГЛУБЛЕНИЕ ДЛЯ ОПРЕССОВКИ ФИТИНГОВ 90°	Да
ГАБАРИТЫ (ДхВхШ)	192x238x153 мм
ВЕС БЕЗ МАСЛА	14,5 кг
УСИЛИЕ НА РЫЧАГ	30 кг
ГИДРОПРИВОД	ОДНОСТОРОННИЙ

АКСЕССУАРЫ В КОМПЛЕКТЕ



МАСЛО 0,75 л





TUBOMATIC H25 PI

СЕРВИСНОЕ ОПРЕССОВОЧНОЕ ОБОРУДОВАНИЕ

Артикул: TUBH25PI

Tubomatic H25 PI простое и удобное оборудование для ремонта и сервиса легких рукавов.

ОСНОВНЫЕ ХАРАКТЕРИСТИКИ

- Пневматический насос;
- Инструмент для смены кулачков.



ТЕХНИЧЕСКИЕ ПАРАМЕТРЫ



МАКС. Ø	25 мм
РАСКРЫТИЕ КУЛАЧКОВ	Ø + 21 мм
ГАБАРИТЫ (ДхВхШ)	810x250x440 мм
ВЕС БЕЗ МАСЛА	50 кг
ПНЕВМАТИЧЕСКИЙ НАСОС	МАКС. 7 бар

АКСЕССУАРЫ В КОМПЛЕКТЕ



КУЛАЧКИ Ø 10-13-16 мм



TUBOMATIC H25

СЕРВИСНОЕ ОПРЕССОВОЧНОЕ ОБОРУДОВАНИЕ

Артикул: TUBH25

Tubomatic H25 простое и удобное оборудование для ремонта и сервиса легких рукавов.

ТЕХНИЧЕСКИЕ ПАРАМЕТРЫ



МАКС. Ø	25 мм
РАСКРЫТИЕ КУЛАЧКОВ	Ø + 21 мм
ГАБАРИТЫ (ДхВхШ)	500x180x310 мм
ВЕС	12 кг



АКСЕССУАРЫ В КОМПЛЕКТЕ



КУЛАЧКИ Ø 10-13-16 мм





TUBOMATIC J67 EL

СТАНДАРТНОЕ ОПРЕССОВОЧНОЕ ОБОРУДОВАНИЕ

Артикул: TUBJ67EL

Tubomatic J67 EL подходит для опрессовки гидравлических рукавов до 1" 1/4 с 4 навивками и до 1" 1/2 с 2 оплетками. Максимальный диаметр опрессовки позволяет работать с изделиями до 67 мм в диаметре.

ОСНОВНЫЕ ХАРАКТЕРИСТИКИ

- Электрический насос;
- Вертикальное рабочее положение;
- Гидравлический блок 700 бар.



◀ ЭЛЕКТРОННО-МЕХАНИЧЕСКОЕ УПРАВЛЕНИЕ



◀ МИКРОМЕТР С ЦИФРОВЫМ ДИСПЛЕЕМ

ТЕХНИЧЕСКИЕ ПАРАМЕТРЫ



СИЛА СЖАТИЯ	171 т
4 НАВИВКИ	1" 1/4
2 ОПЛЕТКИ	1" 1/2
МАКС. Ø	67 мм
ОПРЕССОВКА ФИТИНГОВ 90°	1" 1/2 "
ГАБАРИТЫ (ДхВхШ)	640x570x660 мм
ВЕС БЕЗ МАСЛА	132 кг
МОЩНОСТЬ МОТОРА	1,1 Кв
СТАНДАРТНОЕ НАПРЯЖЕНИЕ	110V 60HZ 1PH
ГИДРОПРИВОД	ОДНОСТОРОННИЙ

ОПЦИИ



СПЕЦИАЛЬНЫЕ КУЛАЧКИ



СПЕЦИАЛЬНОЕ НАПРЯЖЕНИЕ



БОКС ДЛЯ КУЛАЧКОВ



АКСЕССУАРЫ В КОМПЛЕКТЕ



МАСЛО





TUBOMATIC TNT8

СЕРВИСНОЕ ОПРЕССОВОЧНОЕ ОБОРУДОВАНИЕ

Артикул: TNT8

TNT 8 - оборудование для ремонта и сервиса рукавов для кондиционеров.

ОСНОВНЫЕ ХАРАКТЕРИСТИКИ

- 3 варианта насосов: ручной насос, пневматический и электрический;
- Поставляется с кулачками для рукавов $\varnothing 5/16''$, $13/32''$, $1/2''$ и $5/8''$.

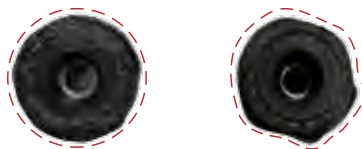

Оптимальная опрессовка с TNT8 в сравнении (рис. справа) с другими станками не поставляемым ОР



ТЕХНИЧЕСКИЕ ПАРАМЕТРЫ



6 КОМПЛЕКТОВ КУЛАЧКОВ	$\varnothing 6R - \varnothing 6S/8R - \varnothing 10R - \varnothing 8S - \varnothing 10S/12R - \varnothing 12S$
МИНИМАЛЬНЫЙ ДИАМЕТР ОПРЕССОВКИ	$\varnothing 14,0 - \varnothing 16,3 - \varnothing 18,0 - \varnothing 19,8 - \varnothing 22,0 - \varnothing 25,5$

АКСЕССУАРЫ В КОМПЛЕКТЕ



Артикул: TNT8MPT10032SE

РУЧНОЙ НАСОС



КУЛАЧКИ

РУЧНОЙ ПРИВОД

СМАЗКА

КАЛИБР

ГАРАНТИЯ

ЧЕМОДАН

АКСЕССУАРЫ В КОМПЛЕКТЕ



Артикул: TNT8UHTМАРТ100

ПНЕВМАТИЧЕСКИЙ НАСОС 200 бар



КУЛАЧКИ

ВОЗДУШНЫЙ ПРИВОД

СМАЗКА

КАЛИБР

ГАРАНТИЯ

ЧЕМОДАН

АКСЕССУАРЫ В КОМПЛЕКТЕ



Артикул: TNT8MPT100MOSI

ЭЛЕКТРИЧЕСКИЙ НАСОС



КУЛАЧКИ

ЭЛЕКТРИЧЕСКИЙ ПРИВОД

СМАЗКА

КАЛИБР

ГАРАНТИЯ

ЧЕМОДАН



Артикул: TUBOCUT5

TUBOCUT 5 подходит для компаний, которые желают наладить массовое производство рукавов. Машина может отрезать рукав диаметром до 1" с 4 навивками начиная от минимального наружного диаметра до 41 мм.

ОСНОВНЫЕ ХАРАКТЕРИСТИКИ

- Самоходная система разматывателя рукавов;
- Компьютерное управление с помощью PLC с 9" сенсорным экраном;
- Инструмент для измерения диаметра рукава;
- Утопленное лезвие для безопасной работы оператора;
- Маркировка рукава.



▲ РАЗМАТЫВАТЕЛЬ

▲ СИСТЕМА ПОДАЧИ РУКАВА

▲ СИСТЕМА УПРАВЛЕНИЯ

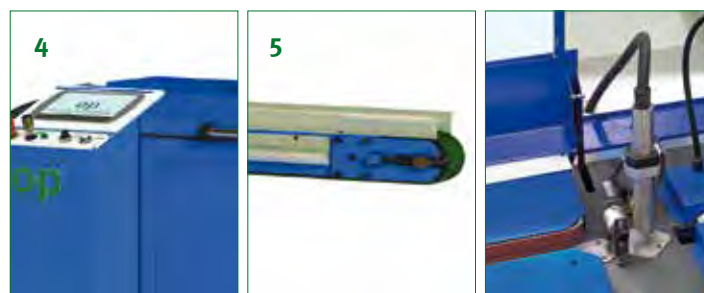

▲ ОТРЕЗНАЯ МАШИНА С ЭЛЕКТРОННОЙ СИСТЕМОЙ УПРАВЛЕНИЯ

▲ КОНВЕЙЕР

▲ ПРИНТЕР

ТЕХНИЧЕСКИЕ ПАРАМЕТРЫ



4 НАВИВКИ	1"
НАРУЖНЫЙ Ø РУКАВА	10-41 мм
ПОГРЕШНОСТЬ ИЗМЕРЕНИЯ	± 2%
МИНИМАЛЬНАЯ ДЛИНА ОТРЕЗА	250 мм
МАКСИМАЛЬНАЯ ДЛИНА ОТРЕЗА	99999 мм
СКОРОСТЬ ПОДАЧИ	15 - 30 - 40 м/мин
Ø ДИСКА	520 мм
ОБОРОТОВ В МИНУТУ	2800
МАКСИМАЛЬНЫЙ ВЕС БУХТЫ	150 кг
СТАНДАРТНОЕ НАПРЯЖЕНИЕ	400V 50HZ 3PH
МОЩНОСТЬ МОТОРА ДИСКА	5,5 кВт
МОЩНОСТЬ МОТОРА ПРИВОДА	0,35 кВт
Ø ПРИСОЕДИНЕНИЯ ДЫМОТВОДА	100 мм
ДАВЛЕНИЕ ВОЗДУХА НА ВХОДЕ	МАКС. 6 бар
ВЕС ОТРЕЗНОЙ МАШИНЫ	750 кг
ВЕС СТОЙКИ ДЛЯ РУКАВОВ	250 кг
ВЕС КОНВЕЙЕРА	110 кг
ГАБАРИТЫ ОТРЕЗНОГО СТАНКА ДхШхВ	1450x850x1450 мм
ГАБАРИТЫ СТОЙКИ ДЛЯ РУКАВОВ ДхШхВ	4150x1050x1250 мм
ГАБАРИТЫ КОНВЕЙЕРА ДхШхВ	2150x500x1000 мм

АКСЕССУАРЫ В КОМПЛЕКТЕ



ПОДКЛЮЧЕНИЕ LAN И USB



ОПЦИИ



УСТРОЙСТВО ДЛЯ ВЕНТИЛЯЦИИ



КОНВЕЙЕР



ШТРИХКОД



МАРКИРОВКА РУКАВА



СПЕЦИАЛЬНОЕ НАПРЯЖЕНИЕ





Артикул: TAGLLINE

Полуавтоматическая отрезная линия OP предназначена для нарезки рукавов высокого давления диаметром до 1". Данная линия оптимальна для серийной нарезки РВД длиной от 5 метров, позволяя сразу сматывать их в бухты. Она характеризуется высокой эргономичностью и оборудована выносным пультом управления.

ОСНОВНЫЕ ХАРАКТЕРИСТИКИ

- Специальный пол;
- Может использоваться с различными отрезными машинами.



▲ РОЛИКОВАЯ КАТУШКА С МЕХАНИЧЕСКИМ ТОРМОЗОМ

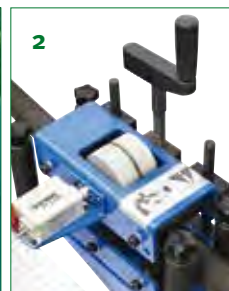

▲ ЦЕНТРИРУЮЩЕЕ УСТРОЙСТВО СО СЧЕТЧИКОМ МЕТРОВ

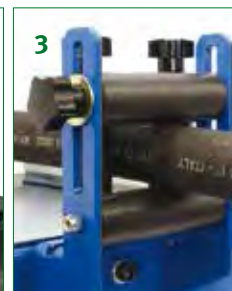

▲ ЦЕНТРИРУЮЩЕЕ УСТРОЙСТВО

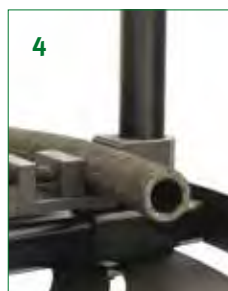

▲ РЕГУЛИРУЕМЫЙ ЗАЖИМ РУКАВА



▲ ДИСТАНЦИОННАЯ ПАНЕЛЬ УПРАВЛЕНИЯ (КАБЕЛЬ 5 МЕТРОВ)

ТЕХНИЧЕСКИЕ ПАРАМЕТРЫ



МОДУЛЬНЫЙ ПОЛ	5000x1400 мм
ГАБАРИТЫ (ДхВхШ)	5505x1650x1260 мм
ВЕС	517 кг

АКСЕССУАРЫ В КОМПЛЕКТЕ



AV01
РОЛИКОВАЯ КАТУШКА С МЕХАНИЧЕСКИМ ТОРМОЗОМ
ОТРЕЗНОЙ СТАНОК TF2
ЦЕНТРИРУЮЩЕЕ УСТРОЙСТВО СО СЧЕТЧИКОМ МЕТРОВ
ЦЕНТРИРУЮЩЕЕ УСТРОЙСТВО
AV01EL
ДИСТАНЦИОННАЯ ПАНЕЛЬ УПРАВЛЕНИЯ (КАБЕЛЬ 5 МЕТРОВ)
РЕГУЛИРУЕМЫЙ ЗАЖИМ РУКАВА

МОЖЕТ БЫТЬ ИСПОЛЬЗОВАН С ОТРЕЗНЫМИ МАШИНАМИ TF4 - TF3 PI - TF3

ОПЦИИ



СПЕЦИАЛЬНОЕ НАПРЯЖЕНИЕ



**TF6**

ОТРЕЗНОЕ ОБОРУДОВАНИЕ

Артикул: TAGLTF6D

TF6 - отрезная машина для рукавов высокого давления, которая характеризуется отличным качеством отреза и высокой производительностью. Станок способен резать 3" рукава с шестью и четырьмя навивками, а также рукава промышленного назначения диаметром 4".

ОСНОВНЫЕ ХАРАКТЕРИСТИКИ

- Мотор с функцией экстренной остановки (11 кВт);
- Ø отрезного диска 650 мм;
- Автоматическое центрирование;
- Пневматическая педаль;
- Ящик для обрезков;
- Утопленное лезвие для безопасной работы оператора;
- PLC управление.

Доступна версия без мотора с функцией экстренной остановки (TAGLTF6D/NB)



▲ ЗАЩИТА

▲ ПАНЕЛЬ УПРАВЛЕНИЯ

ОПЦИИ

ДЕРЖАТЕЛЬ ДЛЯ ИЗМЕРЕНИЯ РУКАВА

ЦЕНТРИРУЮЩЕЕ УСТРОЙСТВО
+ СЧЕТЧИК МЕТРОВ (ДО 2")

УСТРОЙСТВО ДЛЯ ВЕНТИЛЯЦИИ



ПИСТОЛЕТ ДЛЯ ПРОДУВКИ



СПЕЦИАЛЬНОЕ НАПРЯЖЕНИЕ

**ТЕХНИЧЕСКИЕ ПАРАМЕТРЫ**

6 НАВИВОК	3"
4 НАВИВКИ	3"
2 ОПЛЕТКИ	3"
ПРОМЫШЛЕННЫЕ РУКАВА	4"
МАКС. Ø	160 мм
ОБОРОТОВ В МИНУТУ	2900
Ø ДИСКА	650 мм
СТАНДАРТНОЕ НАПРЯЖЕНИЕ	400V 50HZ 3PH
ГАБАРИТЫ (ДхВхШ)	1250x870x1615 мм
ВЕС	466 кг
МОТОР С СИСТЕМОЙ ЭКСТРЕННОЙ ОСТАНОВКИ	11 кВт

АКСЕССУАРЫ В КОМПЛЕКТЕ

СИСТЕМА БЕЗОПАСНОСТИ



ПАТРУБОК ДЛЯ ОТВОДА ДЫМА



**TF5**

ОТРЕЗНОЕ ОБОРУДОВАНИЕ

Артикул: TAGLTF5D

TF5 предназначена для отрезки гибких рукавов до 3" с 6 навивками. Устройство для вентиляции доступно по запросу.

ОСНОВНЫЕ ХАРАКТЕРИСТИКИ

- Мотор с функцией экстренной остановки (7,5 кВт);
- Счетчик количества отрезов;
- Ø отрезного диска 520 мм;
- Устройство для регулировки скорости;
- Автоматическое центрирование;
- Пневматическая педаль;
- Ящик для обрезков;
- Утопленное лезвие для безопасной работы оператора.



▲ ЗАЩИТА

ОПЦИИ

ДЕРЖАТЕЛЬ ДЛЯ ИЗМЕРЕНИЯ РУКАВА

ЦЕНТРИРУЮЩЕЕ УСТРОЙСТВО
+ СЧЕТЧИК МЕТРОВ (ДО 2")

УСТРОЙСТВО ДЛЯ ВЕНТИЛЯЦИИ



ПИСТОЛЕТ ДЛЯ ПРОДУВКИ



СПЕЦИАЛЬНОЕ НАПРЯЖЕНИЕ

**ТЕХНИЧЕСКИЕ ПАРАМЕТРЫ**

6 НАВИВОК	3"
4 НАВИВКИ	3"
2 ОПЛЕТКИ	3"
ПРОМЫШЛЕННЫЕ РУКАВА	4"
МАКС. Ø	160 мм
ОБОРОТОВ В МИНУТУ	2900
ДАВЛЕНИЕ ВОЗДУХА НА ВХОДЕ	МАКС. 7 бар
Ø ДИСКА	520 мм
СТАНДАРТНОЕ НАПРЯЖЕНИЕ	400V 50HZ 3PH
ГАБАРИТЫ (ДxВxШ)	1260x805x1575 мм
ВЕС	485 кг
МОТОР С СИСТЕМОЙ ЭКСТРЕННОЙ ОСТАНОВКИ	7,5 кВт

АКСЕССУАРЫ В КОМПЛЕКТЕ

СЧЕТЧИК КОЛИЧЕСТВА ОТРЕЗОВ



СИСТЕМА БЕЗОПАСНОСТИ



ПАТРУБОК ДЛЯ ОТВОДА ДЫМА





TF5 ECO

ОТРЕЗНОЕ ОБОРУДОВАНИЕ

Артикул: TAGLTF5DECO

TF5 ECO предназначена для отрезки гибких рукавов до 3" с 6 навивками, а также промышленных рукавов до 4".



▲ ЗАЩИТА

ТЕХНИЧЕСКИЕ ПАРАМЕТРЫ



6 НАВИВОК	3"
4 НАВИВКИ	3"
2 ОПЛЕТКИ	3"
ПРОМЫШЛЕННЫЕ РУКАВА	4"
МАКС. Ø	160 мм
ОБОРОТОВ В МИНУТУ	2900
ДАВЛЕНИЕ ВОЗДУХА НА ВХОДЕ	МАКС. 7 бар
Ø ДИСКА	520 мм
СТАНДАРТНОЕ НАПРЯЖЕНИЕ	400V 50HZ 3PH
ГАБАРИТЫ (ДхВхШ)	1065x1020x770 мм
ВЕС	355 кг
МОЩНОСТЬ МОТОРА	7,5 кВт

АКСЕССУАРЫ В КОМПЛЕКТЕ



СИСТЕМА БЕЗОПАСНОСТИ	
ПАТРУБОК ДЛЯ ОТВОДА ДЫМА	

ОПЦИИ



СЧЕТЧИК КОЛИЧЕСТВА ОТРЕЗОВ



ДЕРЖАТЕЛЬ ДЛЯ ИЗМЕРЕНИЯ РУКАВА



ЦЕНТРИРУЮЩЕЕ УСТРОЙСТВО
+ СЧЕТЧИК МЕТРОВ (ДО 2")



СТОЛ



УСТРОЙСТВО ДЛЯ ВЕНТИЛЯЦИИ



ПИСТОЛЕТ ДЛЯ ПРОДУВКИ



СПЕЦИАЛЬНОЕ НАПРЯЖЕНИЕ



**TF4**

ОТРЕЗНОЕ ОБОРУДОВАНИЕ

Артикул: TAGLTF4D

TF4 предназначена для отрезки гибких рукавов до 2" с 6 навивками.

ОСНОВНЫЕ ХАРАКТЕРИСТИКИ

- Мотор с функцией экстренной остановки (5,5 кВт);
- Ø отрезного диска 400 мм;
- Устройство для регулировки скорости;
- Автоматическое центрирование;
- Пневматическая педаль;
- Утопленное лезвие для безопасной работы оператора.



▲ ЗАЩИТА

▲ ПЕДАЛЬ

▲ ЦЕНТРИРУЮЩЕЕ УСТРОЙСТВО

ОПЦИИ

ДЕРЖАТЕЛЬ ДЛЯ ИЗМЕРЕНИЯ РУКАВА

ЦЕНТРИРУЮЩЕЕ УСТРОЙСТВО
+ СЧЕТЧИК МЕТРОВ (ДО 2")

УСТРОЙСТВО ДЛЯ ВЕНТИЛЯЦИИ



ПИСТОЛЕТ ДЛЯ ПРОДУВКИ



СПЕЦИАЛЬНОЕ НАПРЯЖЕНИЕ

**ТЕХНИЧЕСКИЕ ПАРАМЕТРЫ**

6 НАВИВОК	2"
4 НАВИВКИ	2" 1/2
2 ОПЛЕТКИ	3"
ПРОМЫШЛЕННЫЕ РУКАВА	3"
МАКС. Ø	100 мм
ОБОРОТОВ В МИНУТУ	2900
ДАВЛЕНИЕ ВОЗДУХА НА ВХОДЕ	МАКС. 7 бар
Ø ДИСКА	400 мм
СТАНДАРТНОЕ НАПРЯЖЕНИЕ	400V 50HZ 3PH
ГАБАРИТЫ (ДхВхШ)	1160x740x1130 мм
ВЕС	375 кг
МОТОР С СИСТЕМОЙ ЭКСТРЕННОЙ ОСТАНОВКИ	5,5 кВт

АКСЕССУАРЫ В КОМПЛЕКТЕ

СИСТЕМА БЕЗОПАСНОСТИ



ПАТРУБОК ДЛЯ ОТВОДА ДЫМА



СЧЕТЧИК КОЛИЧЕСТВА ОТРЕЗОВ





Артикул: TAGLTF3DPI

TF3 PI предназначена для отрезки гибких рукавов до 2" с 6 навивками.

ОСНОВНЫЕ ХАРАКТЕРИСТИКИ

- Устройство для регулировки скорости;
- Патрубок для отвода дыма;
- Ø отрезного диска 400 мм;
- Пневматическая педаль;
- Утопленное лезвие для безопасной работы оператора.



▲ РЕГУЛЯТОР СКОРОСТИ

ТЕХНИЧЕСКИЕ ПАРАМЕТРЫ



6 НАВИВОК	2"
4 НАВИВКИ	2" 1/2
2 ОПЛЕТКИ	3"
МАКС. Ø	100 мм
ОБОРОТОВ В МИНУТУ	2900
Ø ДИСКА	400 мм
СТАНДАРТНОЕ НАПРЯЖЕНИЕ	400V 50HZ 3PH
ГАБАРИТЫ (ДхВхШ)	1025x700x1150 мм
ВЕС	240 кг
МОЩНОСТЬ МОТОРА	5,5 кВт
ДАВЛЕНИЕ ВОЗДУХА НА ВХОДЕ	МАКС. 7 бар

АКСЕССУАРЫ В КОМПЛЕКТЕ



СИСТЕМА БЕЗОПАСНОСТИ	
ПАТРУБОК ДЛЯ ОТВОДА ДЫМА	

ОПЦИИ



ДЕРЖАТЕЛЬ ДЛЯ ИЗМЕРЕНИЯ РУКАВА



ЦЕНТРИРУЮЩЕЕ УСТРОЙСТВО
+ СЧЕТЧИК МЕТРОВ (ДО 2")



СЧЕТЧИК КОЛИЧЕСТВА ОТРЕЗОВ



СПЕЦИАЛЬНОЕ НАПРЯЖЕНИЕ



Артикул: TAGLTF3D

TF3 предназначена для отрезки гибких рукавов до 2" с 6 навивками.

ОСНОВНЫЕ ХАРАКТЕРИСТИКИ

- Устройство для регулировки скорости;
- Ø отрезного диска 400 мм;
- Механическая педаль;
- Утопленное лезвие для безопасной работы оператора.



▲ ЗАЩИТА

ОПЦИИ

ДЕРЖАТЕЛЬ ДЛЯ ИЗМЕРЕНИЯ РУКАВА



ЦЕНТРИРУЮЩЕЕ УСТРОЙСТВО
+ СЧЕТЧИК МЕТРОВ (ДО 2")



СЧЕТЧИК КОЛИЧЕСТВА ОТРЕЗОВ



СПЕЦИАЛЬНОЕ НАПРЯЖЕНИЕ



ТЕХНИЧЕСКИЕ ПАРАМЕТРЫ



6 НАВИВОК	2"
4 НАВИВКИ	2" 1/2
2 ОПЛЕТКИ	3"
МАКС. Ø	100 мм
ОБОРОТОВ В МИНУТУ	2900
Ø ДИСКА	400 мм
СТАНДАРТНОЕ НАПРЯЖЕНИЕ	400V 50HZ 3PH
ГАБАРИТЫ (ДхВхШ)	1000x710x1150 мм
ВЕС	190 кг
МОЩНОСТЬ МОТОРА	5,5 кВт

АКСЕССУАРЫ В КОМПЛЕКТЕ



СИСТЕМА БЕЗОПАСНОСТИ



ПАТРУБОК ДЛЯ ОТВОДА ДЫМА



**TF2**

ОТРЕЗНОЕ ОБОРУДОВАНИЕ

Артикул: TAGLTF2D

TF2 предназначена для отрезки гибких рукавов до 2" с 4 навивками и до 1" 1/2 с 6 навивками.

ОСНОВНЫЕ ХАРАКТЕРИСТИКИ

- Ø отрезного диска 250 мм;
- Механическая педаль;
- Утопленное лезвие для безопасной работы оператора.



▲ ЗАЩИТА

ОПЦИИ

ДЕРЖАТЕЛЬ ДЛЯ ИЗМЕРЕНИЯ РУКАВА

ЦЕНТРИРУЮЩЕЕ УСТРОЙСТВО
+ СЧЕТЧИК МЕТРОВ (ДО 2")

СЧЕТЧИК КОЛИЧЕСТВА ОТРЕЗОВ



СПЕЦИАЛЬНОЕ НАПРЯЖЕНИЕ

**ТЕХНИЧЕСКИЕ ПАРАМЕТРЫ**

6 НАВИВОК	1" 1/2
4 НАВИВКИ	2"
2 ОПЛЕТКИ	2"
МАКС. Ø	75 мм
ОБОРОТОВ В МИНУТУ	2900
Ø ДИСКА	250 мм
СТАНДАРТНОЕ НАПРЯЖЕНИЕ	400V 50HZ 3PH
ГАБАРИТЫ (ДxВxШ)	840x550x1150 мм
ВЕС	130 кг
МОЩНОСТЬ МОТОРА	3 кВт

АКСЕССУАРЫ В КОМПЛЕКТЕ

СИСТЕМА БЕЗОПАСНОСТИ



ПАТРУБОК ДЛЯ ОТВОДА ДЫМА





Артикул: TAGLTF₂D/E

TF₂/E предназначена для отрезки гибких рукавов до 2" с 4 навивками и до 1" 1/2 с 6 навивками.

ОСНОВНЫЕ ХАРАКТЕРИСТИКИ

- Ø отрезного диска 250 мм;
- Ручное управление;
- Утопленное лезвие для безопасной работы оператора.



▲ ЗОНА ОТРЕЗКИ

ОПЦИИ

ЦЕНТРИРУЮЩЕЕ УСТРОЙСТВО
+ СЧЕТЧИК МЕТРОВ (ДО 2")



СПЕЦИАЛЬНОЕ НАПРЯЖЕНИЕ



ТЕХНИЧЕСКИЕ ПАРАМЕТРЫ



6 НАВИВОК	1" 1/2
4 НАВИВКИ	2"
2 ОПЛЕТКИ	2"
МАКС. Ø	75 мм
ОБОРОТОВ В МИНУТУ	2900
Ø ДИСКА	250 мм
СТАНДАРТНОЕ НАПРЯЖЕНИЕ	400V 50HZ 3PH
ГАБАРИТЫ (ДxВxШ)	650x700x420 мм
ВЕС	44 кг
МОЩНОСТЬ МОТОРА	3 кВт

АКСЕССУАРЫ В КОМПЛЕКТЕ



СИСТЕМА БЕЗОПАСНОСТИ



ПАТРУБОК ДЛЯ ОТВОДА ДЫМА



**TF1/E**

ОТРЕЗНОЕ ОБОРУДОВАНИЕ

Артикул: TAGLTF1D/E

TF1/E - недорогая и компактная машина для резки гидравлических рукавов до 1" 1/4 с 4 навивками и до 1" с 6 навивками. 12V доступно по запросу.

ОСНОВНЫЕ ХАРАКТЕРИСТИКИ

- Устройство для регулировки скорости;
- Ручное управление.

**ТЕХНИЧЕСКИЕ ПАРАМЕТРЫ**

6 НАВИВОК	1"
4 НАВИВКИ	1" 1/4
2 ОПЛЕТКИ	1" 1/4
МАКС. Ø	60 мм
ОБОРОТОВ В МИНУТУ	2900
Ø ДИСКА	250 мм
СТАНДАРТНОЕ НАПРЯЖЕНИЕ	400V 50HZ 3PH
ГАБАРИТЫ (ДхВхШ)	525x660x445 мм
ВЕС	30 кг
МОЩНОСТЬ МОТОРА	1,1 кВт

АКСЕССУАРЫ В КОМПЛЕКТЕ

ПАТРУБОК ДЛЯ ОТВОДА ДЫМА

**ОПЦИИ**

НАПРЯЖЕНИЕ 12V



СПЕЦИАЛЬНОЕ НАПРЯЖЕНИЕ

**TF1 ECO**

ОТРЕЗНОЕ ОБОРУДОВАНИЕ

Артикул: TAGLTF1DECO

TF1 ECO - недорогая и компактная машина для резки гидравлических рукавов до 1" с 4 навивками.

ОСНОВНЫЕ ХАРАКТЕРИСТИКИ

- Ручное управление;
- Безопасное управление.

**ТЕХНИЧЕСКИЕ ПАРАМЕТРЫ**

4 НАВИВКИ	1"
2 ОПЛЕТКИ	1"
МАКС. Ø	45 мм
ОБОРОТОВ В МИНУТУ	2900
Ø ДИСКА	250 мм
СТАНДАРТНОЕ НАПРЯЖЕНИЕ	400V 50HZ 3PH
ГАБАРИТЫ (ДхВхШ)	516x594x354 мм
ВЕС	26,5 кг
МОЩНОСТЬ МОТОРА	0,75 кВт

АКСЕССУАРЫ В КОМПЛЕКТЕ

ПАТРУБОК ДЛЯ ОТВОДА ДЫМА

**ОПЦИИ**

НАПРЯЖЕНИЕ 12V



СПЕЦИАЛЬНОЕ НАПРЯЖЕНИЕ



Артикул: TAGLTT30PI

TT30PI пневматическая отрезная машина (6 бар) для отрезки рукавов до 5/8".

ОСНОВНЫЕ ХАРАКТЕРИСТИКИ

- Пневматический привод 6 бар.

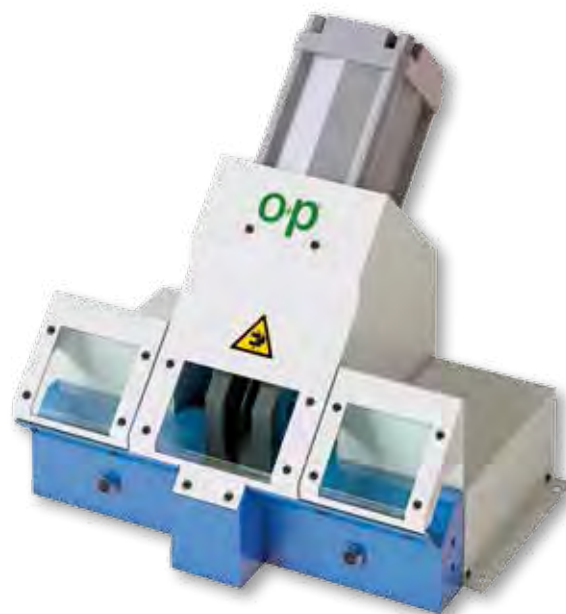



ТЕХНИЧЕСКИЕ ПАРАМЕТРЫ



МАКС. Ø	30 мм
ГАБАРИТЫ (ДхВхШ)	550x440x470 мм
ВЕС	49 кг

ОПЦИИ



ПЕДАЛЬ	
ДЕРЖАТЕЛЬ ДЛЯ ИЗМЕРЕНИЯ РУКАВОВ	

Артикул: BLADES

ГЛАДКИЕ ДИСКИ И С НАСЕЧКАМИ*.

ТЕХНИЧЕСКИЕ ПАРАМЕТРЫ



ГАБАРИТЫ

Ø 200 x 2,5 x 32
Ø 250 x 3 x 40 (TF2, TF2/E, TF1/E, TF1 ECO)
Ø 275 x 3 x 40
Ø 300 x 3 x 50
Ø 350 x 3 x 50
Ø 400 x 4 x 50 (TF4, TF3, TF3 PI)
Ø 520 x 4 x 50 (TF5, TUBOCUT5)
Ø 650 x 6 x 80 (TF6)

* Гладкие диски доступны по запросу

АЛМАЗНЫЕ ДИСКИ

Алмазные диски для специального применения. Доступные Ø: 400 мм, 520 мм и 650 мм.

Они подходят для резки навивочных рукавов типа R4 SAE 100, а также специальных усиленных рукавов с одной оплеткой из стальной проволоки и высокопрочными синтетическими текстильными слоями.

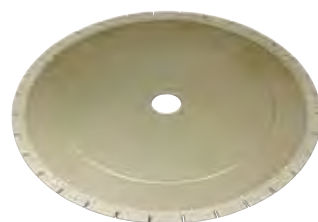
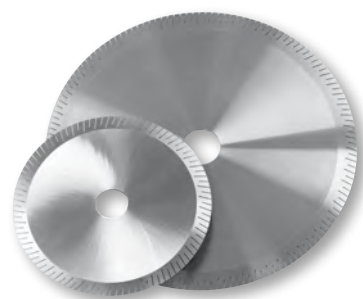

АЛМАЗНЫЙ ДИСК ►



PRT 1080

ОТРЕЗНОЕ ОБОРУДОВАНИЕ

Артикул: PRT1080

При эксплуатации рукавов для подведения воздушно-газовых смесей под давлением необходимо перфорировать рукава (прокалывать рукава тонким рядом последовательных проколов наружного слоя) во избежание его расслоения. Станок для прокалывания рукавов **PRT 1080** выполняет эту операцию для рукавов в диаметре до 80 мм.

ТЕХНИЧЕСКИЕ ПАРАМЕТРЫ



ГАБАРИТЫ (ДхВхШ)	170x170x475 мм
ВЕС	11 кг
ПРИМЕНИМОСТЬ	Ø 10 - 80 мм



СЧЕТЧИК МЕТРОВ

ОТРЕЗНОЕ ОБОРУДОВАНИЕ

Артикул: CONTAMETRI

Счетчик метров позволяет измерять рукава диаметром от 1/4" до 1" с точностью до десятых метра. Преимуществами данного счетчика метража являются удобная устойчивая конструкция и возможность регулировки высоты, что позволяет работать с любым типом отрезных машин. Данный счетчик метража гарантирует высокую точность измерений.

ТЕХНИЧЕСКИЕ ПАРАМЕТРЫ



ГАБАРИТЫ (ДхВхШ)	840x510x780 мм
ВЕС	35 кг
ПРИМЕНИМОСТЬ	Ø мин. 1/4" - Ø макс. 1"
ПОГРЕШНОСТЬ ИЗМЕРЕНИЯ (UNI EN)	± 2%





INSERT 08/H

ПРЕДВАРИТЕЛЬНЫЙ МОНТАЖ ФИТИНГА

Артикул: INSo8H

INSERT 08/H предназначен для предварительного монтажа штуцера на рукав до 8" в диаметре до его обжатия.



ТЕХНИЧЕСКИЕ ПАРАМЕТРЫ



ПРИМЕНИМОСТЬ	8"
СТАНДАРТНОЕ ПОДКЛЮЧЕНИЕ	110V 60HZ ОДНА ФАЗА
ВЕС	450 кг
ГАБАРИТЫ (ДхВхШ)	1250x1825x350 мм
МОЩНОСТЬ МОТОРА	2 кВт
МАКСИМАЛЬНЫЙ РАЗМЕР ФЛАНЦА	425 мм

ОПЦИИ



СПЕЦИАЛЬНОЕ НАПРЯЖЕНИЕ



INSERT 03/P

ПРЕДВАРИТЕЛЬНЫЙ МОНТАЖ ФИТИНГА

Артикул: INSo3PSM

Insert 03/PSM предназначен для предварительной установки фитинга на рукав диаметром до 3".

ОСНОВНЫЕ ХАРАКТЕРИСТИКИ

- Пневматический насос;
- Электрическая педаль;
- Регулируемый зажим;
- Регулировка хода;
- Самоцентрирующиеся тиски.



ТЕХНИЧЕСКИЕ ПАРАМЕТРЫ



ПРИМЕНИМОСТЬ	3"
ДАВЛЕНИЕ ВОЗДУХА НА ВХОДЕ	МАКС. 7 бар
ВЕС	235 кг
ГАБАРИТЫ (ДхВхШ)	855x950x1250 мм
НАПРЯЖЕНИЕ	230V

АКСЕССУАРЫ В КОМПЛЕКТЕ



ПЕДАЛЬ





INSERT 02/P

ПРЕДВАРИТЕЛЬНЫЙ МОНТАЖ ФИТИНГА

Артикул: INSo2PSM

Insert 02/P предназначен для предварительной установки фитинга на рукав диаметром до 2".

ОСНОВНЫЕ ХАРАКТЕРИСТИКИ

- Пневматический насос;
- Самоцентрирующиеся тиски;
- Ручной режим.

ТЕХНИЧЕСКИЕ ПАРАМЕТРЫ



ПРИМЕНИМОСТЬ	2"
ДАВЛЕНИЕ ВОЗДУХА НА ВХОДЕ	МАКС. 7 бар
ВЕС	97 кг
ГАБАРИТЫ (ДхВхШ)	655x1025x1285 мм



Артикул: SPELSPF6

SPF6 позволяет одновременно снимать внутренний и наружный слой для рукавов высокого давления до 2", а по отдельности внутренний и наружный слой для рукавов до 3".

ОСНОВНЫЕ ХАРАКТЕРИСТИКИ

- Синхронное снятие внутреннего и наружного слоя для рукавов до 2";
- Поочередное снятие внутреннего и наружного слоя для рукавов до 3";
- Самоцентрирующиеся тиски;
- Устройство для центрирования возврата хода поршня, которое позволяет ускорить функцию зачистки слоев рукавов и вставки фитингов;
- Предохранительное устройство, которое предотвращает срабатывание машины при открытом корпусе;
- Фурнитура для установки фитингов для рукавов 3".



ТЕХНИЧЕСКИЕ ПАРАМЕТРЫ	
СНЯТИЕ НАРУЖНОГО СЛОЯ	3"
СНЯТИЕ ВНУТРЕННЕГО СЛОЯ	3"
МАКСИМАЛЬНЫЙ ДИАМЕТР	3"
СИНХРОННОЕ СНЯТИЕ ВНУТРЕННЕГО И НАРУЖНОГО СЛОЯ	2"
ОБОРОТОВ В МИНУТУ	300
РАБОЧИЙ ЦИКЛ	Полуавтоматический
ДАВЛЕНИЕ ВОЗДУХА НА ВХОДЕ	МАКС. 8 бар
ВЕС	330 кг
ГАБАРИТЫ (ДхВхШ)	1050x1300x1100 мм
МОЩНОСТЬ МОТОРА	1,1 кВт

АКСЕССУАРЫ В КОМПЛЕКТЕ	
СИСТЕМА БЕЗОПАСНОСТИ	
ЭЛЕКТРИЧЕСКАЯ ПЕДАЛЬ	
ПОДСТАВКА ПОД ИНСТРУМЕНТ	
ЯЩИК ДЛЯ СТРУЖКИ	

ОПЦИИ	
СПЕЦИАЛЬНОЕ НАПРЯЖЕНИЕ	



◀ НОЖИ ДЛЯ СНЯТИЯ СЛОЕВ



◀ САМОЦЕНТРИРУЮЩИЕСЯ ТИСКИ



◀ НОЖ ДЛЯ СНЯТИЯ ВНУТРЕННЕГО СЛОЯ

Артикул: SPELSPF₃

SPF₃ позволяет снимать внутренний и наружный слой резины у гидравлических рукавов до 2". Станок снабжен неподвижным шпинделем и держателем инструмента с одним резцом, на котором можно установить необходимое расстояние для снятия слоев резины.

ОСНОВНЫЕ ХАРАКТЕРИСТИКИ

- Пневматическая педаль;
- Блокировочный пневматический зажим.



◀ НОЖИ ДЛЯ СНЯТИЯ СЛОЕВ

ТЕХНИЧЕСКИЕ ПАРАМЕТРЫ



СНЯТИЕ НАРУЖНОГО СЛОЯ	2"
СНЯТИЕ ВНУТРЕННЕГО СЛОЯ	2"
ОБОРОТОВ В МИНУТУ	200
ДАВЛЕНИЕ ВОЗДУХА НА ВХОДЕ	МАКС. 7 бар
РАБОЧИЙ ЦИКЛ	Ручной
ВЕС	145 кг
ГАБАРИТЫ (ДхВхШ)	725x810x1070 мм
МОЩНОСТЬ МОТОРА	0,75 кВт
СТАНДАРТНОЕ НАПРЯЖЕНИЕ	400V 50HZ 3PH

АКСЕССУАРЫ В КОМПЛЕКТЕ



СИСТЕМА БЕЗОПАСНОСТИ	
ЭЛЕКТРИЧЕСКАЯ ПЕДАЛЬ	
ПНЕВМАТИЧЕСКИЙ ЗАЖИМ	

ОПЦИИ



ПОДСТАВКА ПОД ИНСТРУМЕНТ	
СПЕЦИАЛЬНОЕ НАПРЯЖЕНИЕ	

Артикул: SPELSPF₂

SPF₂ позволяет снимать внутренний и наружный слой резины у гидравлических рукавов до 2". SPF₂ снабжен неподвижным шпинделем и держателем инструмента с одним резцом, на котором можно установить необходимое расстояние для снятия слоев резины.

ОСНОВНЫЕ ХАРАКТЕРИСТИКИ

- Пневматическая педаль;
- Блокировочный пневматический зажим.



ТЕХНИЧЕСКИЕ ПАРАМЕТРЫ



СНЯТИЕ НАРУЖНОГО СЛОЯ	2"
СНЯТИЕ ВНУТРЕННЕГО СЛОЯ	2"
ОБОРОТОВ В МИНУТУ	300
ВЕС	82 кг
ГАБАРИТЫ (ДхВхШ)	685x500x1120 мм
СТАНДАРТНОЕ НАПРЯЖЕНИЕ	400V 50HZ 3PH
МОЩНОСТЬ МОТОРА	0,75 кВт



◀ ЗАЩИТА

АКСЕССУАРЫ В КОМПЛЕКТЕ



СИСТЕМА БЕЗОПАСНОСТИ	
ЭЛЕКТРИЧЕСКАЯ ПЕДАЛЬ	



◀ БЛОКИРУЮЩИЙ ПНЕВМАТИЧЕСКИЙ ЗАЖИМ

ОПЦИИ



БЛОКИРУЮЩИЙ ПНЕВМАТИЧЕСКИЙ ЗАЖИМ	
ПОДСТАВКА ПОД ИНСТРУМЕНТ	
СПЕЦИАЛЬНОЕ НАПРЯЖЕНИЕ	
ДАВЛЕНИЕ ВОЗДУХА НА ВХОДЕ	МАКС. 7 бар



◀ ЭЛЕКТРИЧЕСКАЯ ПЕДАЛЬ

Артикул: SPELSPF₂MS

SPF₂/MS позволяет снимать внутренний и наружный слой резины у гидравлических рукавов до 2". **SPF₂/MS** снабжен неподвижным шпинделем и держателем инструмента с двойным резцом, на котором можно установить необходимое расстояние для снятия слоев резины. Не требует настройки после каждого снятия резины, что существенно экономит время в работе. Простой и удобный в использовании станок.

ОСНОВНЫЕ ХАРАКТЕРИСТИКИ

- Пневматическая педаль;
- Блокировочный пневматический зажим.



ТЕХНИЧЕСКИЕ ПАРАМЕТРЫ



СНЯТИЕ НАРУЖНОГО СЛОЯ	2"
СНЯТИЕ ВНУТРЕННЕГО СЛОЯ	2"
ОБОРОТОВ В МИНУТУ	300
ДАВЛЕНИЕ ВОЗДУХА НА ВХОДЕ	МАКС. 7 бар
ВЕС	78 кг
ГАБАРИТЫ (ДхВхШ)	685x500x1120 мм
СТАНДАРТНОЕ НАПРЯЖЕНИЕ	400V 50HZ 3PH
МОЩНОСТЬ МОТОРА	0,75 кВт



◀ НОЖИ ДЛЯ СНЯТИЯ СЛОЕВ

АКСЕССУАРЫ В КОМПЛЕКТЕ



СИСТЕМА БЕЗОПАСНОСТИ	
ЭЛЕКТРИЧЕСКАЯ ПЕДАЛЬ	



◀ ПНЕВМАТИЧЕСКИЙ ПРЕДОХРАНИТЕЛЬ

ОПЦИИ



ПНЕВМАТИЧЕСКИЙ ПРЕДОХРАНИТЕЛЬ	
ПОДСТАВКА ПОД ИНСТРУМЕНТ	
МОБИЛЬНАЯ ПОДСТАВКА ПОД ИНСТРУМЕНТ	
СПЕЦИАЛЬНОЕ НАПРЯЖЕНИЕ	



◀ ЭЛЕКТРИЧЕСКАЯ ПЕДАЛЬ

Артикул: SPELSPF₂/E

SPF₂/E позволяет снимать внутренний и наружный слой резины у гидравлических рукавов до 2". SPF₂/E снабжен неподвижным шпинделем и держателем инструмента с одним резцом, на котором можно установить необходимое расстояние для снятия слоев резины. Простой и удобный в использовании станок, подходящее оборудование для мобильной сервисной службы.

ОСНОВНЫЕ ХАРАКТЕРИСТИКИ

- Пневматическая педаль;
- Подставка под инструмент;
- Ящик для стружки.



◀ ножи для снятия слоев

ТЕХНИЧЕСКИЕ ПАРАМЕТРЫ

СНЯТИЕ НАРУЖНОГО СЛОЯ	2"
СНЯТИЕ ВНУТРЕННЕГО СЛОЯ	2"
ОБОРОТОВ В МИНУТУ	300
ВЕС	40 кг
ГАБАРИТЫ (ДхВхШ)	640x520x360 мм
СТАНДАРТНОЕ НАПРЯЖЕНИЕ	400V 50HZ 3PH
МОЩНОСТЬ МОТОРА	0,75 кВт

АКСЕССУАРЫ В КОМПЛЕКТЕ

СИСТЕМА БЕЗОПАСНОСТИ



ЭЛЕКТРИЧЕСКАЯ ПЕДАЛЬ



ЯЩИК ДЛЯ СТРУЖКИ

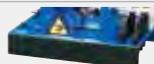

ОПЦИИ

ПОДСТАВКА ПОД ИНСТРУМЕНТ



НАПРЯЖЕНИЕ 12V



СПЕЦИАЛЬНОЕ НАПРЯЖЕНИЕ



Артикул: SPELSPF1

SPF1 позволяет снимать внутренний и наружный слой резины у гидравлических рукавов до 2". SPF1 снабжен неподвижным шпинделем и держателем инструмента с одним резцом, на котором можно установить необходимое расстояние для снятия слоев резины. Простой и удобный в использовании станок, надежное оборудование для мобильной сервисной службы.



ТЕХНИЧЕСКИЕ ПАРАМЕТРЫ



СНЯТИЕ НАРУЖНОГО СЛОЯ	2"
СНЯТИЕ ВНУТРЕННЕГО СЛОЯ	2"
ВЕС	7 кг
ГАБАРИТЫ (ДхВхШ)	480x240x100 мм

ОПЦИИ



ПОДСТАВКА ПОД ИНСТРУМЕНТ





MB20

МАРКИРОВОЧНОЕ ОБОРУДОВАНИЕ

Артикул: MARKo1

MB20 - ручной маркировочный станок. Предназначен для маркировки муфт до 2". Имеет три режима нажатия для более сильной или более слабой маркировки.



ТЕХНИЧЕСКИЕ ПАРАМЕТРЫ



ПРИМЕНИМОСТЬ	2"
ВЕС	28 кг
ГАБАРИТЫ (ДхВхШ)	230х310х660 мм
КОЛИЧЕСТВО СИМВОЛОВ В СТРОКЕ	15
ВЫСОТА СИМВОЛОВ	2 мм

ОПЦИИ



1 ЛИНИЯ



2 ЛИНИИ



КОРОБКА ДЛЯ БУКВ

Н 2 мм



MB21

МАРКИРОВОЧНОЕ ОБОРУДОВАНИЕ

Артикул: MARKo2P

Пневматический маркировочный станок **MB21** предназначен для маркировки муфт до 2". Имеет три режима нажатия для более сильной или более слабой маркировки.



ТЕХНИЧЕСКИЕ ПАРАМЕТРЫ



ПРИМЕНИМОСТЬ	2"
ВЕС	60 кг
ГАБАРИТЫ (ДхВхШ)	220х310х660 мм
ДАВЛЕНИЕ ВОЗДУХА НА ВХОДЕ	МАКС. 7 бар
КОЛИЧЕСТВО СИМВОЛОВ В СТРОКЕ	15
ВЫСОТА СИМВОЛОВ	2 мм

ОПЦИИ



1 ЛИНИЯ



2 ЛИНИИ



КОРОБКА ДЛЯ БУКВ

Н 2 мм



HP1

МАРКИРОВОЧНОЕ ОБОРУДОВАНИЕ

Артикул: MARKHP1

Пневматический маркировочный станок **HP1** предназначен для маркировки муфт до 2". Имеет три режима нажатия для более сильной или более слабой маркировки.

ОСНОВНЫЕ ХАРАКТЕРИСТИКИ

- Держатель букв в комплекте.



ТЕХНИЧЕСКИЕ ПАРАМЕТРЫ



ПРИМЕНИМОСТЬ	2"
ВЕС	26 кг
ГАБАРИТЫ (ДхВхШ)	500x250x500 мм
КОЛИЧЕСТВО СИМВОЛОВ В СТРОКЕ	16
ВЫСОТА СИМВОЛОВ	3 мм

АКСЕССУАРЫ В КОМПЛЕКТЕ



1 ЛИНИЯ



ОПЦИИ



2 ЛИНИИ



СЧЕТЧИК



КОРОБКА ДЛЯ БУКВ

Н 3 мм



HP1PN

МАРКИРОВОЧНОЕ ОБОРУДОВАНИЕ

Артикул: MARKHP1PN

Пневматический маркировочный станок **HP1PN** предназначен для маркировки муфт до 2". Имеет три режима нажатия для более сильной или более слабой маркировки.



ТЕХНИЧЕСКИЕ ПАРАМЕТРЫ



ПРИМЕНИМОСТЬ	2"
ВЕС	50 кг
ГАБАРИТЫ (ДхВхШ)	720x250x520 мм
ДАВЛЕНИЕ ВОЗДУХА НА ВХОДЕ	МАКС. 6 бар
КОЛИЧЕСТВО СИМВОЛОВ В СТРОКЕ	16
ВЫСОТА СИМВОЛОВ	3 мм

АКСЕССУАРЫ В КОМПЛЕКТЕ



1 ЛИНИЯ



ОПЦИИ



2 ЛИНИИ



СЧЕТЧИК



КОРОБКА ДЛЯ БУКВ

Н 3 мм



MARKLINE

МАРКИРОВОЧНОЕ ОБОРУДОВАНИЕ



Артикул: **MARKLINE**

Маркировочная линия "MARKLINE" разрабатывалась таким образом, чтобы промаркированный рукав можно было сразу смотать в бухту. Благодаря полуавтоматической системе управления оператор может четко контролировать и выполнять этапы (размотка-маркировка-намотка), что значительно экономит время работы.

ОСНОВНЫЕ ХАРАКТЕРИСТИКИ

- Модульный пол;
- Ручное устройство для размотки-намотки AV01 с роликовым центрирующим устройством;
- Центрирующее устройство с модульными регулируемыми опорами;
- Маркировочное устройство;
- Система быстрой сушки;
- Разматывающее/наматывающее устройство AV01EL с роликовым центрирующим устройством;
- Контрольная панель с кнопкой аварийной остановки.



▲ МАРКИРОВОЧНАЯ МАШИНА С ДАТЧИКОМ ПОЛОЖЕНИЯ

ТЕХНИЧЕСКИЕ ПАРАМЕТРЫ



ВЕС	360 кг
ГАБАРИТЫ (ДхВхШ)	4625x1060x1405 мм
СТАНДАРТНОЕ НАПРЯЖЕНИЕ	400V - 50Hz - 3Ph
ДАВЛЕНИЕ ВОЗДУХА НА ВХОДЕ	6 бар
МОЩНОСТЬ МОТОРА AV01EL	0,67 - 0,36 кВт

ОПЦИИ



СПЕЦИАЛЬНОЕ НАПРЯЖЕНИЕ	
------------------------	--

АКСЕССУАРЫ В КОМПЛЕКТЕ



СМАТЫВАТЕЛЬ/РАЗМАТЫВАТЕЛЬ AV01 Ø1000



ЦЕНТРИРУЮЩЕЕ УСТРОЙСТВО



МАРКИРОВОЧНАЯ МАШИНА С ДАТЧИКОМ ПОЛОЖЕНИЯ



СМАТЫВАТЕЛЬ/РАЗМАТЫВАТЕЛЬ AV01EL Ø1000



МОБИЛЬНЫЙ ПУЛЬТ УПРАВЛЕНИЯ



МОДУЛЬНЫЙ ПОЛ





LAVAMATIC 200

ПРОМЫВОЧНОЕ ОБОРУДОВАНИЕ

Артикул: LAV200

Lavamatic 200 - оборудование для внутренней очистки рукавов. Очистка осуществляется с помощью пистолета и мощного средства, направленного в рукав под давлением, которое устраняет любые загрязнения, образовавшиеся внутри рукава.

ОСНОВНЫЕ ХАРАКТЕРИСТИКИ

- Адаптер для рукавов до 2".



ТЕХНИЧЕСКИЕ ПАРАМЕТРЫ



ПРИМЕНИМОСТЬ	2"
ДАВЛЕНИЕ ВОЗДУХА НА ВХОДЕ	6 бар
РАСХОД ВОЗДУХА	7 л/мин.
ДАВЛЕНИЕ ВОЗДУХА НА ВЫХОДЕ	60 бар
ОБЪЕМ БАКА	60 л
МОЮЩАЯ ЖИДКОСТЬ	РАСТВОРИТЕЛЬ
ВЕС БЕЗ ЖИДКОСТИ	235 кг
ГАБАРИТЫ (ДхВхШ)	2000x800x1195 мм
СТАНДАРТ ОЧИСТКИ	NAS 1638: 8 ISO 4406: 16/13

АКСЕССУАРЫ В КОМПЛЕКТЕ



АДАПТЕР



SPEEDY CLEAN

ПРОМЫВОЧНОЕ ОБОРУДОВАНИЕ

Артикул: CARRLAV

Speedy Clean - эффективная и недорогая система для внутренней очистки рукавов. Очистка осуществляется с помощью пистолета и введения под давлением мощного средства в рукав, что способствует устранению любых загрязнений, находящихся внутри рукава.

ОСНОВНЫЕ ХАРАКТЕРИСТИКИ

- Адаптер для рукавов до 2";
- Бак 30 литров.



ТЕХНИЧЕСКИЕ ПАРАМЕТРЫ



ПРИМЕНИМОСТЬ	2"
ДАВЛЕНИЕ ВОЗДУХА НА ВХОДЕ	6 бар
РАСХОД ВОЗДУХА	7 л/мин
ДАВЛЕНИЕ ВОЗДУХА НА ВЫХОДЕ	60 бар
ОБЪЕМ БАКА	35 л
МОЮЩАЯ ЖИДКОСТЬ	РАСТВОРИТЕЛЬ
ВЕС БЕЗ ЖИДКОСТИ	120 кг
ГАБАРИТЫ (ДхВхШ)	530x1040x960 мм
СТАНДАРТ ОЧИСТКИ	NAS 1638: 8 ISO 4406: 16/13

АКСЕССУАРЫ В КОМПЛЕКТЕ



АДАПТЕР





CF1

ФИЛЬТРОВАЛЬНОЕ ОБОРУДОВАНИЕ

Артикул: CARRFILТ

Это небольшое функциональное устройство предназначено для фильтрации масла перед заправкой станков, гидросистем и других систем, где используются маслянистые жидкости. Постоянное использование фильтровальной машины CF1 предотвращает износ насоса, мотора, цилиндров, клапанов, а также их движущихся частей и уплотнений, таким образом, уменьшая время простоя техники и расходы, связанные с содержанием и потерей производительности.



ТЕХНИЧЕСКИЕ ПАРАМЕТРЫ



ФИЛЬТРАЦИЯ ПРИ ПОДАЧЕ	25 микрон
ФИЛЬТРАЦИЯ ПРИ ЗАБОРЕ	125 микрон
ВЕС	60 кг
ГАБАРИТЫ (ДхВхШ)	750x440x950 мм
СТАНДАРТНОЕ НАПРЯЖЕНИЕ	400V 50HZ 3PH
ПРОИЗВОДИТЕЛЬНОСТЬ НАСОСА	39 л/мин.
МОЩНОСТЬ МОТОРА	0,55 кВт

ОПЦИИ



ФИЛЬТР 10-20 МИКРОН



СПЕЦИАЛЬНОЕ НАПРЯЖЕНИЕ



CF2

ФИЛЬТРОВАЛЬНОЕ ОБОРУДОВАНИЕ

Артикул: CARRFILТo2

CF2 - это компактное и удобное устройство для очистки масла в баке опрессовочного станка, техники и любой гидравлической системы. Систематическое использование фильтровальной машины предотвращает износ насосов, цилиндров, двигателей, клапанов, их частей и уплотнений, что, в свою очередь, позволяет значительно сократить временные и финансовые затраты на техническое обслуживание. Преимущество фильтровальной машины CF2 - наличие электронного счетчика литража и электронный индикатор загрязнения фильтра.



ТЕХНИЧЕСКИЕ ПАРАМЕТРЫ



ФИЛЬТРАЦИЯ ПРИ ПОДАЧЕ	25 микрон
ФИЛЬТРАЦИЯ ПРИ ЗАБОРЕ	125 микрон
ВЕС	87 кг
ГАБАРИТЫ (ДхВхШ)	600x905x895 мм
СТАНДАРТНОЕ НАПРЯЖЕНИЕ	400V 50HZ 3PH
ПРОИЗВОДИТЕЛЬНОСТЬ НАСОСА	39 л/мин.
МОЩНОСТЬ МОТОРА	0,55 кВт

АКСЕССУАРЫ В КОМПЛЕКТЕ



СЧЕТЧИК ЛИТРОВ



ЭЛЕКТРИЧЕСКИЙ ФИЛЬТР
С ДАТЧИКОМ ЗАСОРЕНИЯ



ОПЦИИ



ФИЛЬТР 10-20 МИКРОН



СПЕЦИАЛЬНОЕ НАПРЯЖЕНИЕ



Артикул: SROTSR8

SR8 Разматыватель для рукавов высокого давления предназначен для хранения и использования рукавов высокого давления до и во время опрессовки. Удобен при частом использовании рукавов разных диаметров, используется в сервисных мастерских, где производится разноплановая продукция. Данный держатель для рукавов позволяет одновременно хранить до 8 бухт рукавов высокого давления, с максимальной нагрузкой на одну полку 215 кг. Рукава могут храниться без картонных или пластиковых катушек. Конструкция удобна в эксплуатации, каждый рукав подается к отрезной машине через специальное кольцо.

ТЕХНИЧЕСКИЕ ПАРАМЕТРЫ

МАКСИМАЛЬНАЯ НАГРУЗКА	1720 КГ
НАГРУЗКА НА ОДНУ ПОЛКУ	215 КГ
Ø ДЕРЖАТЕЛЯ РУКАВА	1000 ММ
ВЕС	215 КГ
ГАБАРИТЫ	2375x2175 ММ

Артикул: SROTSR6

SR6 - это устройство помогает вам организовать вашу работу. Данная версия оборудована шестью подвижными блоками, которые облегчают погрузку и разгрузку рукавов с барабанов.

ТЕХНИЧЕСКИЕ ПАРАМЕТРЫ

МАКСИМАЛЬНАЯ НАГРУЗКА	660 КГ
НАГРУЗКА НА ОДНУ ПОЛКУ	110 КГ
Ø ДЕРЖАТЕЛЯ РУКАВА	750 ММ
ВЕС	90 КГ
ГАБАРИТЫ (ДхВхШ)	1060x1060x1980 ММ



SRB6
АКСЕССУАРЫ

Артикул: SROTSRB6

Разматыватель для рукавов высокого давления **SRB6** предназначен для хранения и использования рукавов высокого давления до и во время опрессовки. Удобен при частом использовании рукавов разных диаметров и используется в сервисных мастерских, где производится разноплановая продукция. Данный держатель для рукавов позволяет одновременно хранить до 6 бухт рукавов высокого давления. Обращаем ваше внимание на то, что бухты необходимо использовать на предустановленных картонных или пластиковых катушках.



ТЕХНИЧЕСКИЕ ПАРАМЕТРЫ



МАКСИМАЛЬНАЯ НАГРУЗКА	1200 кг
НАГРУЗКА НА ОДНУ ПОЛКУ	200 кг
ВЕС	110 кг
ГАБАРИТЫ (ДхВхШ)	1600х1600х2300 мм



SRB6/1
АКСЕССУАРЫ

Артикул: SROTSRB6/1

Разматыватель для рукавов высокого давления предназначен для хранения и использования рукавов высокого давления до и во время опрессовки. Удобен при частом использовании рукавов разных диаметров и используется в сервисных мастерских, где производится разноплановая продукция. Данный держатель для рукавов позволяет одновременно хранить до 6 бухт рукавов высокого давления. Обращаем ваше внимание на то, что бухты необходимо использовать на предустановленных картонных или пластиковых катушках.



ТЕХНИЧЕСКИЕ ПАРАМЕТРЫ



МАКСИМАЛЬНАЯ НАГРУЗКА	1290 кг
НАГРУЗКА НА ОДНУ ПОЛКУ	215 кг
ВЕС	171 кг
ГАБАРИТЫ (ДхВхШ)	2370х2011 мм



Артикул: PORTATUBO

Удобная и прочная **тележка**, оснащенная колесами, позволит вам легко перемещать готовые изделия. Она предназначена для перемещения большого количества рукавов, тем самым упрощая вашу повседневную работу.



ТЕХНИЧЕСКИЕ ПАРАМЕТРЫ



МАКСИМАЛЬНАЯ НАГРУЗКА	600 кг
НАГРУЗКА НА ОДНУ ПОЛКУ	150 кг
ВЕС	90 кг
ГАБАРИТЫ (ДхВхШ)	918x1300x2020 мм



Артикул: PORTATUBO2

Удобная и прочная **тележка**, оснащенная колесами, позволит вам легко перемещать готовые изделия. Она предназначена для перемещения большого количества рукавов, тем самым упрощая вашу повседневную работу.



ТЕХНИЧЕСКИЕ ПАРАМЕТРЫ



МАКСИМАЛЬНАЯ НАГРУЗКА	700 кг
ВЕС	95 кг
ГАБАРИТЫ (ДхВхШ)	1510x700x1440 мм

Артикул: SROTAVo1

Ручной сматыватель/разматыватель рукава снабжен регулируемой опорой для адаптации к различному диаметру рукава.

ОСНОВНЫЕ ХАРАКТЕРИСТИКИ

- Ручное управление;
- Регулируемый зажим рукава.

ТЕХНИЧЕСКИЕ ПАРАМЕТРЫ

МАКСИМАЛЬНАЯ НАГРУЗКА	240 кг
Ø ДЕРЖАТЕЛЯ РУКАВА	1000 мм 1500 мм
ВЕС	60 кг
ГАБАРИТЫ (ДхВхШ)	1500x1500x1325 мм

АКСЕССУАРЫ В КОМПЛЕКТЕ

РЕГУЛИРУЕМЫЙ ЗАЖИМ РУКАВА

ОПЦИИ

ЦЕНТРИРУЮЩЕЕ УСТРОЙСТВО



СИСТЕМА ЦЕНТРИРОВАНИЯ

Артикул: SROTAVo1EL

Электрический сматыватель/разматыватель рукава снабжен регулируемой опорой для адаптации к различному диаметру рукава.

ОСНОВНЫЕ ХАРАКТЕРИСТИКИ

- Педаль с пневматическим приводом;
- Регулируемый зажим рукава.

ТЕХНИЧЕСКИЕ ПАРАМЕТРЫ

МАКСИМАЛЬНАЯ НАГРУЗКА	240 кг
Ø ДЕРЖАТЕЛЯ РУКАВА	1000 мм 1500 мм
СТАНДАРТНОЕ НАПРЯЖЕНИЕ	400V 50HZ 3PH
МОЩНОСТЬ МОТОРА	0,67 - 0,36 кВт
СКОРОСТЬ ВРАЩЕНИЯ	12,5-25
ВЕС	90 кг
ГАБАРИТЫ (ДхВхШ)	1500x1500x1325 мм

АКСЕССУАРЫ В КОМПЛЕКТЕ

РЕГУЛИРУЕМЫЙ ЗАЖИМ РУКАВА

ОПЦИИ

ЦЕНТРИРУЮЩЕЕ УСТРОЙСТВО



СИСТЕМА ЦЕНТРИРОВАНИЯ



СПЕЦИАЛЬНОЕ НАПРЯЖЕНИЕ





Артикул: SROTAVo2EL

Электрический сматыватель/разматыватель рукава снабжен регулируемой опорой для адаптации к различному диаметру рукава.

ОСНОВНЫЕ ХАРАКТЕРИСТИКИ

- Педаль с пневматическим приводом;
- Регулируемый зажим рукава.



ТЕХНИЧЕСКИЕ ПАРАМЕТРЫ



МАКСИМАЛЬНАЯ НАГРУЗКА	500 кг
РУКАВ	2" 1/2
Ø ДЕРЖАТЕЛЯ РУКАВА	1960 мм
СТАНДАРТНОЕ НАПРЯЖЕНИЕ	400V 50HZ 3PH
МОЩНОСТЬ МОТОРА	4 кВт
СКОРОСТЬ ВРАЩЕНИЯ	0-50
РЕГУЛИРОВКА УГЛА НАКЛОНА РУКАВА	0° - 90°
СКОРОСТЬ НАКЛОНА ОТ 0° - 90°	5,5 сек.
ВЕС	495 кг
ГАБАРИТЫ (ДхВхШ)	2050x2050x2090 мм

АКСЕССУАРЫ В КОМПЛЕКТЕ



- РЕГУЛИРУЕМЫЙ ЗАЖИМ РУКАВА
- ОТКЛЮЧЕНИЕ ФУНКЦИИ НАКЛОНА РУКАВА
- ПОДВИЖНЫЕ НАПРАВЛЯЮЩИЕ ДЛЯ РУКАВА
- РЕГУЛИРОВАНИЕ ВЫСОТЫ БУХТЫ
- РЕГУЛИРУЕМЫЕ ШТИФТЫ ДЛЯ ДЕРЖАНИЯ БУХТЫ
- ЭЛЕКТРОННАЯ РЕГУЛИРОВКА УГЛА НАКЛОНА

ОПЦИИ



- СИСТЕМА ЦЕНТРИРОВАНИЯ
- СПЕЦИАЛЬНОЕ НАПРЯЖЕНИЕ

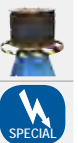

Артикул: PFORFSDIN

Проверка типов резьб ORFS и DIN.



Артикул: PFBSPJICMETRICO

Проверка типов резьб BSP, JIC и METRIC.





BC 1200-2000

ИСПЫТАТЕЛЬНОЕ ОБОРУДОВАНИЕ

Артикул: BC1200ES-BC2000ES

Испытательный стенд для проверки рукавов высокого давления до 2000 бар.

ОСНОВНЫЕ ХАРАКТЕРИСТИКИ

- Пневматический насос;
- Автоматическое открытие крышки с предупреждающим сигналом;
- Ударопрочное стекло;
- Статические и импульсные испытания;
- Электронное управление.



ТЕХНИЧЕСКИЕ ПАРАМЕТРЫ



СТАТИЧЕСКОЕ ДАВЛЕНИЕ	1200-2000 бар
ИМПУЛЬСНОЕ ДАВЛЕНИЕ	1200-2000 бар
МИНИМАЛЬНОЕ НАЧАЛЬНОЕ ДАВЛЕНИЕ 1200 БАР	30 бар
МИНИМАЛЬНОЕ НАЧАЛЬНОЕ ДАВЛЕНИЕ 2200 БАР	50 бар
КОНТРОЛЬ ДАВЛЕНИЯ	Автоматический
ТЕСТИРОВАНИЕ	Автоматическое
ТИП ПРИВОДА	Пневматический
РАБОЧАЯ ЖИДКОСТЬ	Масло
КОЛИЧЕСТВО КОННЕКТОРОВ	2
ТИП ПРИСОЕДИНЕНИЯ	15x1/4" BSP
ГИДРОЗАПОЛНЕНИЕ	Автоматическое
СКОРОСТЬ ГИДРОЗАПОЛНЕНИЯ	25 л/мин.
СИСТЕМА СЛИВА ЖИДКОСТИ ИЗ РУКАВА	Автоматическая
СБРОС ДАВЛЕНИЯ	Автоматический
МАНОМЕТР	Электронный
ЭЛЕКТРИЧЕСКИЙ ЗАМОК НА КРЫШКЕ	Автоматический
РАЗМЕР РАБОЧЕГО ПРОСТРАНСТВА	2200x900 мм
РАЗМЕР ИСПЫТАТЕЛЬНОГО СТЕНДА	2700x980x1700 мм
РАСХОД ВОЗДУХА	1500 л/мин.
БАК	100 л
СТАНДАРТНОЕ НАПРЯЖЕНИЕ	400V 50HZ 3PH
ВЕС БЕЗ МАСЛА	976 кг

АКСЕССУАРЫ В КОМПЛЕКТЕ



- АВТОМАТИЧЕСКИЙ КОНТРОЛЬ
- АВТОМАТИЧЕСКОЕ ОТКРЫТИЕ КРЫШКИ
- ВНУТРЕННЕЕ ОСВЕЩЕНИЕ
- УДАРОПРОЧНОЕ СТЕКЛО
- ВСАСЫВАЮЩИЙ ФИЛЬТР
- ФИЛЬТР НА ВЫХОДЕ
- ВНУТРЕННЯЯ МАСЛЯНАЯ СЕТКА
- ДЕРЖАТЕЛЬ ИНСТРУМЕНТА
- СКОЛЬЗЯЩИЕ КОННЕКТОРЫ
- ПАМЯТЬ МАКСИМАЛЬНОГО ДАВЛЕНИЯ
- ДАТЧИК ТЕМПЕРАТУР
- АВАРИЙНЫЙ СИГНАЛ
- ПОДКЛЮЧЕНИЕ LAN и USB
- ПЕЧАТЬ PDF-ФАЙЛОВ



ОПЦИИ



- SAE СОЕДИНЕНИЕ
- АДАПТЕРЫ
- ДОПОЛНИТЕЛЬНАЯ ЗАЩИТА
- РАЗМЕР ИСПЫТАТЕЛЬНОЙ КАМЕРЫ 3000 ММ
- МОЩЕЕ УСТРОЙСТВО
- СОЕДИНЕНИЕ С КОМПЬЮТЕРОМ
- СПЕЦИАЛЬНОЕ НАПРЯЖЕНИЕ





BC 1200-2000 ВОДА

ИСПЫТАТЕЛЬНОЕ ОБОРУДОВАНИЕ

Артикул: BC1200ES/ВОДА BC2000ES/ВОДА

Испытательный стенд для проверки рукавов высокого давления до 2000 бар с пневматическим насосом.

ОСНОВНЫЕ ХАРАКТЕРИСТИКИ

- Пневматический насос;
- Автоматическое открытие крышки с предупреждающим сигналом;
- Ударопрочное стекло;
- Статические и импульсные испытания;
- Электронное управление.



ТЕХНИЧЕСКИЕ ПАРАМЕТРЫ



СТАТИЧЕСКОЕ ДАВЛЕНИЕ	1200-2000 бар
ИМПУЛЬСНОЕ ДАВЛЕНИЕ	1200-2000 бар
МИНИМАЛЬНОЕ НАЧАЛЬНОЕ ДАВЛЕНИЕ 1200 БАР	30 бар
МИНИМАЛЬНОЕ НАЧАЛЬНОЕ ДАВЛЕНИЕ 2200 БАР	50 бар
КОНТРОЛЬ ДАВЛЕНИЯ	Автоматический
ТЕСТИРОВАНИЕ	Автоматическое
ТИП ПРИВОДА	Пневматический
РАБОЧАЯ ЖИДКОСТЬ	Вода
КОЛИЧЕСТВО КОННЕКТОРОВ	2
ТИП ПРИСОЕДИНЕНИЯ	15x1/4" BSP
ГИДРОЗАПОЛНЕНИЕ	Автоматическое
СКОРОСТЬ ГИДРОЗАПОЛНЕНИЯ	17 л/мин.
СИСТЕМА СЛИВА ЖИДКОСТИ ИЗ РУКАВА	Автоматическая
СБРОС ДАВЛЕНИЯ	Автоматический
МАНОМЕТР	Электронный
МЕХАНИЧЕСКИЙ ЗАМОК НА КРЫШКЕ	Автоматический
ЭЛЕКТРИЧЕСКИЙ ЗАМОК НА КРЫШКЕ	Автоматический
РАЗМЕР РАБОЧЕГО ПРОСТРАНСТВА	2200x900 мм
РАЗМЕР ИСПЫТАТЕЛЬНОГО СТЕНДА	2700x980x1700 мм
РАСХОД ВОЗДУХА	1500 л/мин.
БАК	100 л
СТАНДАРТНОЕ НАПРЯЖЕНИЕ	400V 50HZ 3PH
ВЕС БЕЗ ВОДЫ	976 кг

АКСЕССУАРЫ В КОМПЛЕКТЕ



- АВТОМАТИЧЕСКИЙ КОНТРОЛЬ
- АВТОМАТИЧЕСКОЕ ОТКРЫТИЕ КРЫШКИ
- ВНУТРЕННЕЕ ОСВЕЩЕНИЕ
- УДАРОПРОЧНОЕ СТЕКЛО
- ВСАСЫВАЮЩИЙ ФИЛЬТР
- ФИЛЬТР НА ВЫХОДЕ
- ДЕРЖАТЕЛЬ ИНСТРУМЕНТА
- СКОЛЬЗЯЩИЕ КОННЕКТОРЫ
- ПАМЯТЬ МАКСИМАЛЬНОГО ДАВЛЕНИЯ
- АВАРИЙНЫЙ СИГНАЛ

ПОДКЛЮЧЕНИЕ LAN и USB



ПЕЧАТЬ PDF-ФАЙЛОВ

ОПЦИИ



SAE СОЕДИНЕНИЕ



АДАПТЕРЫ



ДОПОЛНИТЕЛЬНАЯ ЗАЩИТА



РАЗМЕР ИСПЫТАТЕЛЬНОЙ КАМЕРЫ 3000 ММ



МОЩНЕЕ УСТРОЙСТВО



СОЕДИНЕНИЕ С КОМПЬЮТЕРОМ



СПЕЦИАЛЬНОЕ НАПРЯЖЕНИЕ





Артикул: BC1200ECO

Компактный испытательный стенд для проверки рукавов, различных гидрокompонентов небольшого размера: гидронасосы, гидрораспределители, гидроклапаны и другие компоненты гидравлических систем, максимальным давлением 1200 БАР. Стенд не предназначен для испытаний на разрыв.



ТЕХНИЧЕСКИЕ ПАРАМЕТРЫ



СТАТИЧЕСКОЕ ДАВЛЕНИЕ	1200 бар
МИНИМАЛЬНОЕ НАЧАЛЬНОЕ ДАВЛЕНИЕ	30 бар
КОНТРОЛЬ ДАВЛЕНИЯ	Ручной
ТЕСТИРОВАНИЕ	Ручное
ТИП ПРИВОДА	Пневматический
РАБОЧАЯ ЖИДКОСТЬ	Масло
КОЛИЧЕСТВО КОННЕКТОРОВ	1
ТИП ПРИСОЕДИНЕНИЯ	Специальный адаптер
ГИДРОЗАПОЛНЕНИЕ	Ручное
СКОРОСТЬ ГИДРОЗАПОЛНЕНИЯ	0,3 л/мин.
СБРОС ДАВЛЕНИЯ	Ручной
РАЗМЕР РАБОЧЕГО ПРОСТРАНСТВА	1200x550x250 мм
РАЗМЕР ИСПЫТАТЕЛЬНОГО СТЕНДА	1500x600x1200 мм
БАК	30 л
ВЕС БЕЗ МАСЛА	165 кг



БЫСТРОСЪЕМНЫЙ АДАПТЕР

ТЕХНИЧЕСКИЕ ПАРАМЕТРЫ



УДАРОПРОЧНОЕ СТЕКЛО
ВСАСЫВАЮЩИЙ ФИЛЬТР
ФИЛЬТР НА ВЫХОДЕ
ВНУТРЕННЯЯ МАСЛЯНАЯ СЕТКА
АДАПТЕР 1/4"

ОПЦИИ



АДАПТЕР: 3/8" - 1/2" - 3/4" - 1" - 1 1/4" - 1 1/2" - 2"



◀ АДАПТЕРЫ



ВС 1200 ECO ВОДА

ИСПЫТАТЕЛЬНОЕ ОБОРУДОВАНИЕ

Артикул: ВС1200ECO/ВОДА

Компактный испытательный стенд для проверки водой рукавов, различных гидрокомпонентов небольшого размера: гидронасосы, гидрораспределители, гидроклапаны и другие компоненты гидравлических систем, максимальным давлением 1200 БАР. Стенд не предназначен для испытаний на разрыв.



ТЕХНИЧЕСКИЕ ПАРАМЕТРЫ



СТАТИЧЕСКОЕ ДАВЛЕНИЕ	1200 бар
МИНИМАЛЬНОЕ НАЧАЛЬНОЕ ДАВЛЕНИЕ	30 бар
КОНТРОЛЬ ДАВЛЕНИЯ	Ручной
ТЕСТИРОВАНИЕ	Ручное
ТИП ПРИВОДА	Пневматический
РАБОЧАЯ ЖИДКОСТЬ	Вода
КОЛИЧЕСТВО КОННЕКТОРОВ	1
ТИП ПРИСОЕДИНЕНИЯ	Специальный адаптер
ГИДРОЗАПОЛНЕНИЕ	Ручное
СКОРОСТЬ ГИДРОЗАПОЛНЕНИЯ	0,3 л/мин.
СБРОС ДАВЛЕНИЯ	Ручной
РАЗМЕР РАБОЧЕГО ПРОСТРАНСТВА	1200x550x250 мм
РАЗМЕР ИСПЫТАТЕЛЬНОГО СТЕНДА	1500x600x1200 мм
БАК	30 л
ВЕС БЕЗ ВОДЫ	130 кг



БЫСТРОСЪЕМНЫЙ АДАПТЕР

ТЕХНИЧЕСКИЕ ПАРАМЕТРЫ



- УДАРОПРОЧНОЕ СТЕКЛО
- ВСАСЫВАЮЩИЙ ФИЛЬТР
- ФИЛЬТР НА ВЫХОДЕ
- АДАПТЕР 1/4"

ОПЦИИ



- АДАПТЕР: 3/8" - 1/2" - 3/4" - 1" - 1 1/4" - 1 1/2" - 2"



◀ АДАПТЕРЫ



BC 1200/E

ИСПЫТАТЕЛЬНОЕ ОБОРУДОВАНИЕ

Артикул: BC1200E

Испытательный стенд для проверки рукавов высокого давления до 1200 бар, ручной контроль (BC 1200/E) с гидравлическим мультипликатором.

Стенд не предназначен для испытаний на разрыв.



ТЕХНИЧЕСКИЕ ПАРАМЕТРЫ



СТАТИЧЕСКОЕ ДАВЛЕНИЕ	1200 бар
ИМПУЛЬСНОЕ ДАВЛЕНИЕ	1200 бар
МИНИМАЛЬНОЕ НАЧАЛЬНОЕ ДАВЛЕНИЕ	100 бар
КОНТРОЛЬ ДАВЛЕНИЯ	Ручной
ТЕСТИРОВАНИЕ	Ручное
ТИП ПРИВОДА	Гидравлический
РАБОЧАЯ ЖИДКОСТЬ	Масло
КОЛИЧЕСТВО КОННЕКТОРОВ	2
ТИП ПРИСОЕДИНЕНИЯ	№01 Адаптер №02 1/4" BSP
ГИДРОЗАПОЛНЕНИЕ	Ручное
СКОРОСТЬ ГИДРОЗАПОЛНЕНИЯ	17 л/мин.
СБРОС ДАВЛЕНИЯ	Ручной
МАНОМЕТР	Цифровой
МЕХАНИЧЕСКИЙ ЗАМОК НА КРЫШКЕ	Автоматический
ЭЛЕКТРИЧЕСКИЙ ЗАМОК НА КРЫШКЕ	Автоматический
РАЗМЕР РАБОЧЕГО ПРОСТРАНСТВА	2000x830 мм
РАЗМЕР ИСПЫТАТЕЛЬНОГО СТЕНДА	2500x875x1200 мм
БАК	110 л
СТАНДАРТНОЕ НАПРЯЖЕНИЕ	400V 50 HZ 3PH
ВЕС БЕЗ МАСЛА	460 кг
МАКС. ОБЪЕМ МАСЛА В МУЛЬТИПЛИКАТОРЕ	0,325 л



БЫСТРОСЪЕМНЫЙ АДАПТЕР

АКСЕССУАРЫ В КОМПЛЕКТЕ



ВСАСЫВАЮЩИЙ ФИЛЬТР

ФИЛЬТР НА ВЫХОДЕ

ОПЦИИ



СПЕЦИАЛЬНОЕ НАПРЯЖЕНИЕ



АДАПТЕР: 3/8" - 1/2" - 3/4" - 1" - 1 1/4" - 1 1/2" - 2"



◀ АДАПТЕРЫ



BC 1200/E ES

ИСПЫТАТЕЛЬНОЕ ОБОРУДОВАНИЕ

Артикул: BC1200EES

Испытательный стенд для проверки рукавов высокого давления до 1200 бар, автоматическое электронное управление с гидравлическим мультипликатором.
Стенд не предназначен для испытаний на разрыв.



◀ АДАПТЕРЫ



БЫСТРОСЪЕМНЫЙ АДАПТЕР

ТЕХНИЧЕСКИЕ ПАРАМЕТРЫ



СТАТИЧЕСКОЕ ДАВЛЕНИЕ	1200 бар
ИМПУЛЬСНОЕ ДАВЛЕНИЕ	1200 бар
МИНИМАЛЬНОЕ НАЧАЛЬНОЕ ДАВЛЕНИЕ	100 бар
КОНТРОЛЬ ДАВЛЕНИЯ	Автоматический
ТЕСТИРОВАНИЕ	Автоматическое
ТИП ПРИВОДА	Гидравлический
РАБОЧАЯ ЖИДКОСТЬ	Масло
КОЛИЧЕСТВО КОННЕКТОРОВ	2
ТИП ПРИСОЕДИНЕНИЯ	№06 Адаптер №02 1/4" BSP
ГИДРОЗАПОЛНЕНИЕ	Автоматическое
СКОРОСТЬ ГИДРОЗАПОЛНЕНИЯ	17 л/мин.
СБРОС ДАВЛЕНИЯ	Автоматический
МЕХАНИЧЕСКИЙ ЗАМОК НА КРЫШКЕ	Автоматический
ЭЛЕКТРИЧЕСКИЙ ЗАМОК НА КРЫШКЕ	Автоматический
РАЗМЕР РАБОЧЕГО ПРОСТРАНСТВА	2000x830 мм
РАЗМЕР ИСПЫТАТЕЛЬНОГО СТЕНДА	2500x955x1200 мм
БАК	110 л
СТАНДАРТНОЕ НАПРЯЖЕНИЕ	400V 50HZ 3PH
ВЕС БЕЗ МАСЛА	600 кг
МАКС. ОБЪЕМ МАСЛА В МУЛЬТИПЛИКАТОРЕ	0,325 л

АКСЕССУАРЫ В КОМПЛЕКТЕ



- ВНУТРЕННЕЕ ОСВЕЩЕНИЕ
- УДАРОПРОЧНОЕ СТЕКЛО
- ВСАСЫВАЮЩИЙ ФИЛЬТР
- ФИЛЬТР НА ВЫХОДЕ
- ВНУТРЕННЯЯ МАСЛЯНАЯ СЕТКА
- ДЕРЖАТЕЛЬ ИНСТРУМЕНТА
- СКОЛЬЗЯЩИЕ КОННЕКТОРЫ
- РУЧНОЕ ОТКРЫТИЕ КРЫШКИ
- АВТОМАТИЧЕСКИЙ КОНТРОЛЬ
- ПОДКЛЮЧЕНИЕ LAN и USB
- ПЕЧАТЬ PDF-ФАЙЛОВ



ОПЦИИ



- СОЕДИНЕНИЕ С КОМПЬЮТЕРОМ
- СПЕЦИАЛЬНОЕ НАПРЯЖЕНИЕ



АДАПТЕР: 3/8" - 1/2" - 3/4" - 1" - 1 1/4" - 1 1/2" - 2"



BC 800/W - ES

ИСПЫТАТЕЛЬНОЕ ОБОРУДОВАНИЕ

Артикул: BC800/WES

Испытательный стенд для проверки рукавов высокого давления в бухтах до 800 бар.

ОСНОВНЫЕ ХАРАКТЕРИСТИКИ

- Автоматическое открытие крышки с предупреждающим сигналом;
- Ударопрочное стекло.



ТЕХНИЧЕСКИЕ ПАРАМЕТРЫ



СТАТИЧЕСКОЕ ДАВЛЕНИЕ	800 бар
ИМПУЛЬСНОЕ ДАВЛЕНИЕ	800 бар
МИНИМАЛЬНОЕ НАЧАЛЬНОЕ ДАВЛЕНИЕ	30 бар
КОНТРОЛЬ ДАВЛЕНИЯ	Автоматический (ES) Полуавтоматический (EL)
ТЕСТИРОВАНИЕ	Полуавтоматическое
ТИП ПРИВОДА	Пневматический
РАБОЧАЯ ЖИДКОСТЬ	Масло
КОЛИЧЕСТВО КОННЕКТОРОВ	2
ТИП ПРИСОЕДИНЕНИЯ	1 x 1/2" BSP
ТИП ПРИСОЕДИНЕНИЯ SAE	1 x 2" 6000 PSI
ГИДРОЗАПОЛНЕНИЕ	Полуавтоматическое
СКОРОСТЬ ГИДРОЗАПОЛНЕНИЯ	25 л/мин.
СИСТЕМА СЛИВА ЖИДКОСТИ ИЗ РУКАВА	Полуавтоматическая
СБРОС ДАВЛЕНИЯ	Автоматический
МЕХАНИЧЕСКИЙ ЗАМОК НА КРЫШКЕ	Автоматический
ЭЛЕКТРИЧЕСКИЙ ЗАМОК НА КРЫШКЕ	Автоматический
РАЗМЕР РАБОЧЕГО ПРОСТРАНСТВА	1900x1500x720 мм
РАЗМЕР ИСПЫТАТЕЛЬНОГО СТЕНДА	2620x1780x1530 мм
БАК	250 л
ВЕС БЕЗ МАСЛА	965 кг
СТАНДАРТНОЕ НАПРЯЖЕНИЕ	400V 50HZ 3PH

АКСЕССУАРЫ В КОМПЛЕКТЕ



АВТОМАТИЧЕСКИЙ КОНТРОЛЬ



ВНУТРЕННЕЕ ОСВЕЩЕНИЕ

УДАРОПРОЧНОЕ СТЕКЛО

ВСАСЫВАЮЩИЙ ФИЛЬТР

ФИЛЬТР НА ВЫХОДЕ

ВНУТРЕННЯЯ МАСЛЯНАЯ СЕТКА

ПАМЯТЬ МАКСИМАЛЬНОГО ДАВЛЕНИЯ

ДАТЧИК ТЕМПЕРАТУР

АВАРИЙНЫЙ СИГНАЛ

ПОДКЛЮЧЕНИЕ LAN и USB



ПЕЧАТЬ PDF-ФАЙЛОВ

ОПЦИИ



АДАПТЕРЫ



СОЕДИНЕНИЕ С КОМПЬЮТЕРОМ



СПЕЦИАЛЬНОЕ НАПРЯЖЕНИЕ





Артикул: BC4500ES

Испытательный стенд для проведения тестов на разрыв, а также для проведения испытаний различных гидрокомпонентов давлением до 4500 бар.



ТЕХНИЧЕСКИЕ ПАРАМЕТРЫ



СТАТИЧЕСКОЕ ДАВЛЕНИЕ	4500 бар
ИМПУЛЬСНОЕ ДАВЛЕНИЕ	4500 бар
МИНИМАЛЬНОЕ НАЧАЛЬНОЕ ДАВЛЕНИЕ	100 бар
КОНТРОЛЬ ДАВЛЕНИЯ	Автоматический
ТЕСТИРОВАНИЕ	Автоматическое
ТИП ПРИВОДА	Пневматический
РАБОЧАЯ ЖИДКОСТЬ	Масло
КОЛИЧЕСТВО КОННЕКТОРОВ	2
ТИП ПРИСОЕДИНЕНИЯ	2 x M16 x 1,5 мм
ГИДРОЗАПОЛНЕНИЕ	Полуавтоматическое
СКОРОСТЬ ГИДРОЗАПОЛНЕНИЯ	25 л/мин.
СБРОС ДАВЛЕНИЯ	Автоматический
ЭЛЕКТРИЧЕСКИЙ ЗАМОК НА КРЫШКЕ	Автоматический
МАНОМЕТР	Электронный
РАЗМЕР РАБОЧЕГО ПРОСТРАНСТВА	2200x900 мм
РАЗМЕР ИСПЫТАТЕЛЬНОГО СТЕНДА	2470x950x1300 мм
РАСХОД ВОЗДУХА	1500 л/мин.
БАК	100 л
СТАНДАРТНОЕ НАПРЯЖЕНИЕ	400V 50Hz 3PH
ВЕС БЕЗ МАСЛА	681 кг

АКСЕССУАРЫ В КОМПЛЕКТЕ



- АВТОМАТИЧЕСКОЕ УПРАВЛЕНИЕ
- ВНУТРЕННЕЕ ОСВЕЩЕНИЕ
- УДАРОПРОЧНОЕ СТЕКЛО
- ВСАСЫВАЮЩИЙ ФИЛЬТР
- ФИЛЬТР НА ВЫХОДЕ
- ДОПОЛНИТЕЛЬНАЯ ЗАЩИТА
- ДЕРЖАТЕЛЬ ИНСТРУМЕНТА
- СКОЛЬЗЯЩИЕ КОННЕКТОРЫ
- ПАМЯТЬ МАКСИМАЛЬНОГО ДАВЛЕНИЯ
- ДАТЧИК ТЕМПЕРАТУР
- АВАРИЙНЫЙ СИГНАЛ
- АВТОМАТИЧЕСКОЕ ОТКРЫТИЕ КРЫШКИ

ПОДКЛЮЧЕНИЕ LAN и USB



ПЕЧАТЬ PDF-ФАЙЛОВ

ОПЦИИ



РАЗМЕР ИСПЫТАТЕЛЬНОЙ КАМЕРЫ 3000 ММ



АДАПТЕРЫ



СОЕДИНЕНИЕ С КОМПЬЮТЕРОМ



СПЕЦИАЛЬНОЕ НАПРЯЖЕНИЕ





Мобильная мастерская O+P - это оборудованный контейнер для сборки рукавов высокого давления. Это инновационное решение находит свое применение на строительной площадке, где требуется быстрая замена вышедшего из строя рукава.

Мастерская включает в себя:

1. Опрессовочный станок;
2. Отрезной станок;
3. Окорочный станок;
4. Держатель;
5. Полки для фитингов;
6. Рабочий стол;
7. Компрессор;
8. Кондиционер;
9. Электропитание;
10. Держатель для инструментов.



Мы можем изготовить мобильную мастерскую по индивидуальному заказу

СИСТЕМА УДЕРЖАНИЯ РУКАВОВ ВЫСОКОГО ДАВЛЕНИЯ

Защитная система для РВД Stopflex - это специально разработанная компанией OP S.r.l система для обеспечения безопасности рабочего процесса вблизи гидравлических систем, находящихся под высоким давлением.

ISO 4413 ОБЩИЕ ПРАВИЛА, СВЯЗАННЫЕ С ИСПОЛЬЗОВАНИЕМ СИСТЕМЫ:

Для предотвращения хлыстовой травмы при эксплуатации рукавов высокого давления, необходимо использовать удерживающие устройства.

ПРОСТОЕ И УДОБНОЕ ИСПОЛЬЗОВАНИЕ

Система Stopflex может применяться со всеми типами рукавов высокого давления.

Хомут имеет резиновую прокладку, который не влияет на работу рукава высокого давления.

Удерживающие компоненты совместимы с любыми типами фитингов.

УЛУЧШЕННАЯ ПРОИЗВОДИТЕЛЬНОСТЬ



Демонстрационные стойки по запросу

ГАРАНТИЯ БЕЗОПАСНОСТИ

Система Stopflex - это гарантия безопасной работы как для оператора, так и для компонентов гидросистемы. В действительности, гидравлическая система, находящаяся под давлением, может быть очень опасна, если рукав высокого давления срывается с фитинга по какой-либо причине. В такой ситуации, система Stopflex предотвращает выброс гидравлического масла на окружающих и предохраняет оператора от удара сорвавшимся рукавом высокого давления.

СИСТЕМА STOPFLEX ПРОШЛА ВСЕ НЕОБХОДИМЫЕ ТЕСТИРОВАНИЯ

Компоненты системы Stopflex могут быть использованы на всех типах рукавов высокого давления. В конструкцию системы входит хомут с резиновым уплотнением, который обеспечивает надежную фиксацию на рукаве высокого давления, при этом не влияя на пропускную способность рукава. Фиксирующие компоненты системы могут быть установлены на фитинг или ниппель, соответствующие стандартам DIN2353 и SAE J518, либо непосредственно на систему.

Не подходит для рукавов высокого давления для воздуха и сжатого газа

Примечание:

Если вы не уверены, что можете использовать систему с установленными рукавами на вашей технике, пожалуйста, свяжитесь с официальным дистрибьютором - компанией Гидравия для получения информации о возможности применения системы: e-mail: info@hydravia.ru

КАК ЭТО РАБОТАЕТ

ШАГ 1 РАЗЪЕДИНЕНИЕ



ШАГ 2: ВЫБРОС ДАВЛЕНИЯ

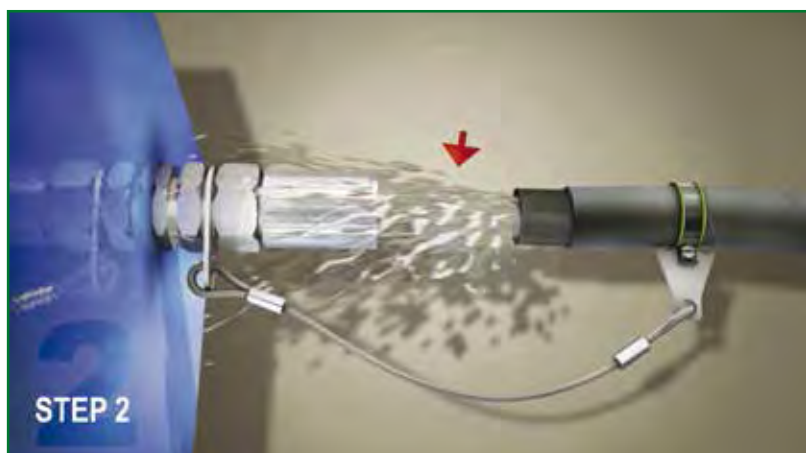

ШАГ 3: УДЕРЖАНИЕ



STOPFLEX



СОЕДИНЕНИЯ DIN 24°



СОЕДИНЕНИЯ JIS 37°



СПЕЦИАЛЬНАЯ
УДЕРЖИВАЮЩАЯ СИСТЕМА



СПЕЦИАЛЬНАЯ УДЕРЖИВАЮЩАЯ
СИСТЕМА ДЛЯ СОЕДИНЕНИЙ DIN 24°



СПЕЦИАЛЬНАЯ УДЕРЖИВАЮЩАЯ
СИСТЕМА ДЛЯ СОЕДИНЕНИЙ JIS 37°



СОЕДИНЕНИЯ SAE 3000 И 6000

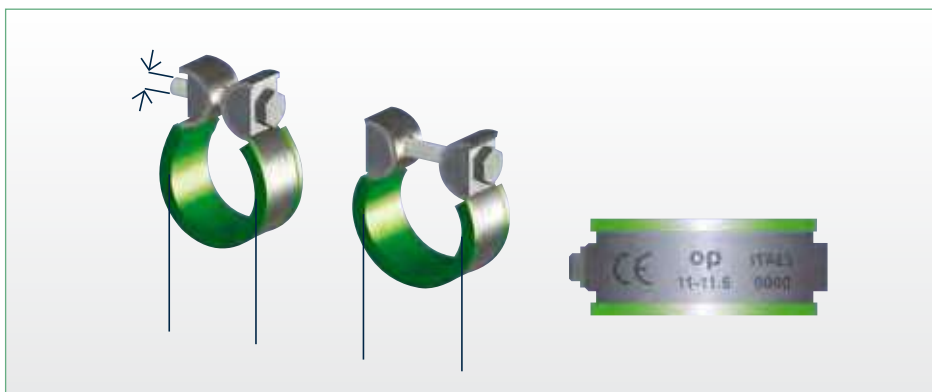

УДЕРЖИВАЮЩИЙ ХОМУТ

ИСПЫТАТЕЛЬНЫЕ СТЕНДЫ HYDRO+POWER

Благодаря синергии О+Р и HydroPower - производителя гидравлического оборудования и испытательных систем, новый бренд Hydro+Power представляет собой идеальное решение для создания испытательных стендов для:

- Компонентов для фильтрации жидкостей
- Насосов, двигателей, клапанов, труб, фитингов, радиаторов и т.д.
- Механических компонентов, которые широко используются в автомобильной промышленности и промышленном секторе

Испытательные стенды Hydro+Power могут использоваться в различных промышленных секторах для проведения испытаний и проверки продукции.

Индивидуальный продукт, разработанный для ваших задач или потребностей.





ПОЧУВСТВУЙТЕ РАЗНИЦУ

Оборудование для обработки труб



ОБОРУДОВАНИЕ ДЛЯ ОБРАБОТКИ ТРУБ

Правильное функционирование и долговечность использования гидравлических компонентов зависит не только от их качества, но и от оборудования, на котором была произведена сборка и обработка труб перед монтажом. Очень важно выбрать правильное оборудование, которое позволит вам изготавливать качественную продукцию быстро и не беспокоиться о возможных неисправностях в гидравлической системе. Наша компания предлагает широкий выбор как оборудования, предназначенного для обработки и сборки металлических труб для гидравлических систем, так и комплектующих (трубы, врезные кольца, трубные соединения, адаптеры).

Покупая у нас оборудование, вы всегда получите гарантированную, качественную и профессиональную помощь, мы научим вас правильно эксплуатировать оборудование и предоставим полное гарантийное и послегарантийное обслуживание.

Сегодня мы поставляем:

- Уникальное оборудование для развальцовки труб на 90° и 37°;
- Оборудование для предварительной установки и врезки колец;
- Трубогибочное оборудование;
- Оборудование для внешней и внутренней зачистки;
- Многофункциональные центры;
- Трубные соединения различных типов;
- Врезные кольца различных типов;
- Адаптеры;
- Гидравлические трубы;
- Крепеж для труб.

С помощью представленного оборудования вы можете произвести развальцовку на 90° и 37°, запрессовать врезное кольцо на трубу из углеродистой и нержавеющей стали от 6 до 42 мм с максимальной толщиной стенки 4 мм. С помощью трубогибочного станка вы сможете согнуть трубу с максимальным диаметром 50 мм под любым углом. Благодаря зачистным станкам вы без труда произведете как внутреннюю, так и внешнюю зачистку трубы от металлических заусенцев, образовавшихся после резки, а воспользовавшись многофункциональным центром, вы объедините все операции в одном станке.

Помимо стационарных станков, мы предлагаем вам оборудовать мобильную мастерскую, которая решает проблемы, возникающие на удаленных участках. Многие станки могут работать на пневматическом приводе и от сети с напряжением 12V.

Все представленное оборудование производится в Италии, компоненты станков выполнены из высококачественных материалов и собраны опытными специалистами, среди которых есть инженеры-конструкторы, которые занимаются не только разработкой технических чертежей, но и работами, связанными с изучением эргономики. Несмотря на высокую конкуренцию, компанию OP S.r.l. можно по праву назвать лидером среди компаний, выпускающих оборудование для производства жестких и гибких трубопроводов. Благодаря инновациям, продукция компании OP S.r.l. давно завоевала международное признание – станки установлены на всех континентах, более чем в 50 странах мира.





Артикул: CENTERMAXI

CENTER MAXI - это новый многофункциональный мобильный станок, который позволяет осуществлять все операции, необходимые для обработки гидравлических труб:

- резка труб
- внутренняя и внешняя зачистка;
- гибка труб из углеродистой стали (ST 37,4) и из нержавеющей стали (AISI 316 TI);
- предварительный монтаж врезных колец в соответствии со стандартом DIN 2353;
- развальцовка труб из углеродистой стали (ST 37,4) диаметром от 6 до 42 мм, толщиной до 4 мм под конус 37°, с соблюдением стандартов SAE и JIC.

Станок для развальцовки необходим в случае ремонта трубопровода и изготовления его частей при использовании стандарта SAE J514.

Станок для врезки колец необходим для соединения с метрической резьбой и уплотнительным конусом 24° по DIN 2353/ISO 8434-1.

Станок для снятия фасок - зачищает поверхности труб после их отреза для более качественного соединения.

Гибка труб осуществляется с помощью специального блока, который позволяет это делать с трубами до 42х4.



ТЕХНИЧЕСКИЕ ПАРАМЕТРЫ



ПРЕДВАРИТЕЛЬНАЯ УСТАНОВКА ФИТИНГА 24°	6 → 42х4 мм и 6 → 18 верхнее значение
РАЗВАЛЬЦОВКА 37°	6 → 42х4 мм и 6 → 18 верхнее значение
Ø ИЗГИБА (ТРУБЫ ОБЩЕГО ПРИМЕНЕНИЯ)	5-50 мм *
Ø ИЗГИБА (ТРУБА AISI 316 TI)	38х4-42х3 мм
Ø ИЗГИБА (ТРУБА ST 37.4)	38х5-42х3 мм
МАКСИМАЛЬНЫЙ УГОЛ ИЗГИБА	180°
ВРЕМЯ ИЗГИБА ДО 90°	6 сек.
ПОГРЕШНОСТЬ	± 1°
ОТРЕЗКА	МАКС. Ø 125 мм
ВНУТРЕННЯЯ И ВНЕШНЯЯ ЗАЧИСТКА	6 - 42 мм
МАТЕРИАЛ	AISI 316 TI - ST 37.4
ЭЛЕКТРОННАЯ СЕНСОРНАЯ ПАНЕЛЬ	Да
ГАБАРИТЫ (ДхВхШ)	1400х800х1500 мм
ВЕС	400 кг
СТАНДАРТНОЕ НАПРЯЖЕНИЕ	400V 50HZ 3PH
МОЩНОСТЬ МОТОРА	МАКС. 6 кВт

АКСЕССУАРЫ В КОМПЛЕКТЕ



СИСТЕМА БЕЗОПАСНОСТИ



МАСЛО



ПОДСТАВКА ПОД ИНСТРУМЕНТ



ОПЦИИ



ПЕДАЛЬ ДЛЯ C50 E



ПЕДАЛЬ ДЛЯ USFL 24/37 ES



* С помощью специального инструмента Ø 5 мм по запросу | Специальное оборудование с различным радиусом изгиба по запросу



Артикул: CENJUUSFL

Center Junior - это многофункциональное мобильное устройство, позволяющее осуществлять все операции, необходимые для обработки гидравлических труб: резку, внутреннюю и внешнюю зачистку, гибку и монтаж кольца по стандарту DIN 2353, 37° развальцовку труб из нержавеющей (AISI 316TI) и углеродистой стали (ST 37.4) от 6 до 42 мм с толщиной стенки 4 мм с соблюдением стандартов SAE и JIC. Center Junior оснащен компрессором для внутренней очистки труб.

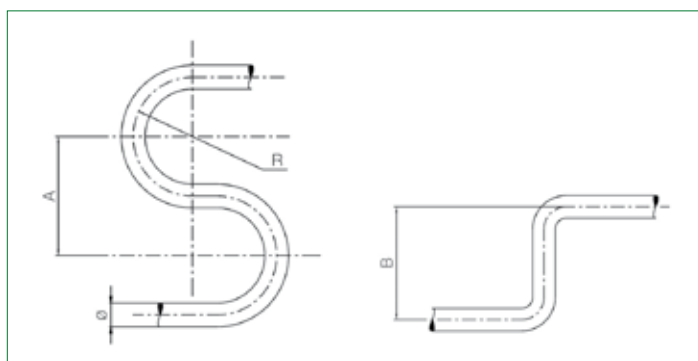

АКСЕССУАРЫ В КОМПЛЕКТЕ

СИСТЕМА БЕЗОПАСНОСТИ



ЭЛЕКТРОННО-МЕХАНИЧЕСКОЕ УПРАВЛЕНИЕ



МАСЛО



ПОДСТАВКА ПОД ИНСТРУМЕНТ



ОПЦИИ

СПЕЦИАЛЬНОЕ НАПРЯЖЕНИЕ



ТЕХНИЧЕСКИЕ ПАРАМЕТРЫ



ПРЕДВАРИТЕЛЬНАЯ УСТАНОВКА ФИТИНГА 24°	6→42x4 мм
РАЗВАЛЬЦОВКА 37°	6→42x4 мм
ОТРЕЗКА	МАКС. Ø 100 мм
ИЗГИБ	6→42x4 мм
ЗАЧИСТКА	МАКС. Ø 42x6 мм
МАТЕРИАЛ	AISI 316 TI - ST 37.4
ГАБАРИТЫ (ДхВхШ)	1515x1000x1210 мм
ВЕС	305 кг
СТАНДАРТНОЕ НАПРЯЖЕНИЕ	230V 50HZ 1PH
МОЩНОСТЬ МОТОРА	МАКС. 4,6 кВт
СЖАТЫЙ ВОЗДУХ	220 л/мин.



Артикул: CENECO

Mini Center - многофункциональное мобильное устройство, позволяющее осуществлять все операции, необходимые для обработки гидравлических труб: внутреннюю и внешнюю зачистку, гибку и монтаж кольца по стандарту DIN 2353, 37° развальцовку труб из нержавеющей (AISI 316Ti) и углеродистой стали (ST 37.4) от 6 до 42 мм с толщиной стенки 4 мм с соблюдением стандартов SAE и JIC.

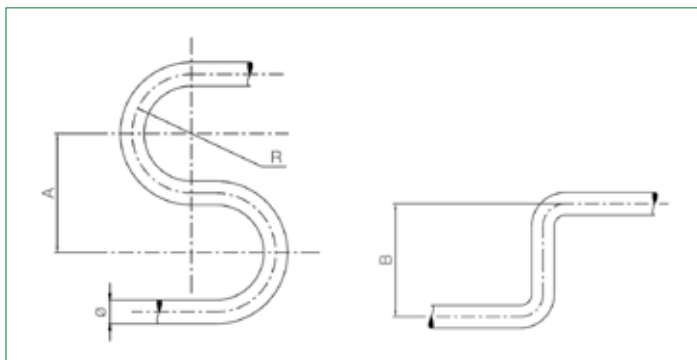

АКСЕССУАРЫ В КОМПЛЕКТЕ

СИСТЕМА БЕЗОПАСНОСТИ



ЭЛЕКТРОННО-МЕХАНИЧЕСКОЕ УПРАВЛЕНИЕ



МАСЛО



ПОДСТАВКА ПОД ИНСТРУМЕНТ



ТЕХНИЧЕСКИЕ ПАРАМЕТРЫ



ПРЕДВАРИТЕЛЬНАЯ УСТАНОВКА ФИТИНГА 24°	6→42x4 мм
РАЗВАЛЬЦОВКА 37°	6→42x4 мм
ИЗГИБ	6→42x4 мм
ЗАЧИСТКА	МАКС. Ø 42x6 мм
МАТЕРИАЛ	AISI 316 Ti - ST 37.4
ГАБАРИТЫ (ДхВхШ)	620x930x1250 мм
ВЕС	210 кг
СТАНДАРТНОЕ НАПРЯЖЕНИЕ	230V 50HZ 1PH
МОЩНОСТЬ МОТОРА	МАКС. 1.7 кВт

ОПЦИИ



СПЕЦИАЛЬНОЕ НАПРЯЖЕНИЕ





С50 ES

ТРУБОГИБОЧНОЕ ОБОРУДОВАНИЕ

Артикул: CURVC50ES

Гибочная машина **С50 ES** является лучшим оборудованием для гибки труб от 5 до 50 мм в диаметре с максимальной толщиной стенки 5 мм. Электронное управление обеспечивает повышенную производительность и делает С50 ES лучшим станком для массового производства.



ТЕХНИЧЕСКИЕ ПАРАМЕТРЫ



Ø ИЗГИБА (ТРУБЫ ОБЩЕГО ПРИМЕНЕНИЯ)	5-50 мм ■
Ø ИЗГИБА (ТРУБА AISI 316 TI)	38x4-42x3 мм
Ø ИЗГИБА (ТРУБА ST 37.4)	38x5-42x3 мм
МАКСИМАЛЬНЫЙ УГОЛ ИЗГИБА	180°
ВРЕМЯ ИЗГИБА ДО 90°	6 сек.
ПОГРЕШНОСТЬ	± 1°
ГАБАРИТЫ (ДхВхШ)	620x740x950 мм
ВЕС	175 кг
СТАНДАРТНОЕ НАПРЯЖЕНИЕ	400V 50HZ 3PH
МОЩНОСТЬ МОТОРА	1,5 кВт

МАКСИМАЛЬНАЯ ТОЛЩИНА



5 мм	Ø 38
4 мм	Ø 42
3 мм	Ø 50

ОПЦИИ



ПЕДАЛЬ



СПЕЦИАЛЬНОЕ НАПРЯЖЕНИЕ



* С помощью специального инструмента Ø 5 мм по запросу | Специальное оборудование с различным радиусом изгиба по запросу



C50 EL

ТРУБОГИБОЧНОЕ ОБОРУДОВАНИЕ

Артикул: CURVC50EL

Трубогибочный станок **C50 EL** - оптимальный выбор для работы с трубами из нержавеющей и углеродистой стали диаметром от 5 до 50 мм. Регулировка угла изгиба осуществляется с помощью транспортера. Управление машиной осуществляется с помощью педали.

ОСНОВНЫЕ ХАРАКТЕРИСТИКИ

- Электронно-механическое управление;
- Система обнаружения ошибок.



ТЕХНИЧЕСКИЕ ПАРАМЕТРЫ



Ø ИЗГИБА (ТРУБЫ ОБЩЕГО ПРИМЕНЕНИЯ)	5-50 мм [■]
Ø ИЗГИБА (ТРУБА AISI 316 TI)	38x4-42x3 мм
Ø ИЗГИБА (ТРУБА ST 37.4)	38x5-42x3 мм
МАКСИМАЛЬНЫЙ УГОЛ ИЗГИБА	180°
ВРЕМЯ ИЗГИБА ДО 90°	6 сек.
ПОГРЕШНОСТЬ	± 2°
ГАБАРИТЫ (ДхВхШ)	738x457x940 мм
ВЕС	165,5 кг
СТАНДАРТНОЕ НАПРЯЖЕНИЕ	400V 50HZ 3PH
МОЩНОСТЬ МОТОРА	1,5 кВт

МАКСИМАЛЬНАЯ ТОЛЩИНА



5 мм	Ø 38
4 мм	Ø 42
3 мм	Ø 50

ОПЦИИ



ПЕДАЛЬ



СПЕЦИАЛЬНОЕ НАПРЯЖЕНИЕ



■ С помощью специального инструмента Ø 5 мм по запросу | Специальное оборудование с различным радиусом изгиба по запросу

**C22 EL**

ТРУБОГИБОЧНОЕ ОБОРУДОВАНИЕ

Артикул: CURVC22EL

Трубогибочный станок **C22 EL** - оптимальный выбор для работы с трубами из нержавеющей и углеродистой стали диаметром от 5 до 22 мм. Регулировка угла изгиба осуществляется с помощью транспортера. Управление машиной осуществляется с помощью педали.

ОСНОВНЫЕ ХАРАКТЕРИСТИКИ

- Электронно-механическое управление;
- Система обнаружения ошибок.

**ТЕХНИЧЕСКИЕ ПАРАМЕТРЫ**

Ø ИЗГИБА (ТРУБЫ ОБЩЕГО ПРИМЕНЕНИЯ)	5-22 мм
Ø ИЗГИБА (ТРУБА AISI 316 TI)	5-22x2 мм
Ø ИЗГИБА (ТРУБА ST 37.4)	5-22x3 мм
МАКСИМАЛЬНЫЙ УГОЛ ИЗГИБА	180°
ВРЕМЯ ИЗГИБА ДО 90°	5 сек.
ПОГРЕШНОСТЬ	± 1°
ГАБАРИТЫ (ДxВxШ)	721x432x922 мм
ВЕС	105 кг
СТАНДАРТНОЕ НАПРЯЖЕНИЕ	400V 50HZ 3PH
МОЩНОСТЬ МОТОРА	0,55 кВт

ОПЦИИ

ПЕДАЛЬ



СПЕЦИАЛЬНОЕ НАПРЯЖЕНИЕ



**C42**

ТРУБОГИБНОЕ ОБОРУДОВАНИЕ

Артикул: CURVC42

Гибочная машина **C42** легка в использовании и обслуживании, является лучшим станком для гибки труб от 6 до 42 мм с толщиной стенки 4 мм. Подходит для массового производства труб.

**ТЕХНИЧЕСКИЕ ПАРАМЕТРЫ**

ИЗГИБ	6→42x4 мм
МАТЕРИАЛ	AISI 316 TI - ST 37.4
ГАБАРИТЫ (ДхВхШ)	680x880x 910 мм
ВЕС	102 кг
СТАНДАРТНОЕ НАПРЯЖЕНИЕ	400V 50HZ 3PH
МОЩНОСТЬ МОТОРА	1,1 кВт

МАКСИМАЛЬНАЯ ТОЛЩИНА

4 мм	Ø 38
3 мм	Ø 42

АКСЕССУАРЫ В КОМПЛЕКТЕ

ЭЛЕКТРОННО-МЕХАНИЧЕСКОЕ УПРАВЛЕНИЕ



ЭЛЕКТРИЧЕСКИЙ УПОР



МАСЛО

**ОПЦИИ**

СПЕЦИАЛЬНОЕ НАПРЯЖЕНИЕ



**CMS42**

ТРУБОГИБОЧНОЕ ОБОРУДОВАНИЕ

Артикул: CURCMS42

Станок **CMS42** был разработан для гибки труб от 6 до 42 мм в диаметре с максимальной толщиной стенки 4 мм. Версия CMS42 установлена на держатель для инструмента и снабжена ручным насосом двойного действия.

**ТЕХНИЧЕСКИЕ ПАРАМЕТРЫ**

ИЗГИБ	6→42x4 мм
МАТЕРИАЛ	AISI 316 TI - ST 37.4
ГАБАРИТЫ (ДхВхШ)	420x780x980 мм
ВЕС	48 кг

АКСЕССУАРЫ В КОМПЛЕКТЕМЕХАНИЧЕСКИЙ УПОР МАСЛО **CM42**

ТРУБОГИБОЧНОЕ ОБОРУДОВАНИЕ

Артикул: CURCM42

CM42 был разработан для гибки труб от 6 до 42 мм в диаметре с максимальной толщиной стенки 4 мм. Версия CM42 может быть установлена на любую поверхность при условии фиксации штифта. Станок приводится в действие ручным насосом.

**ТЕХНИЧЕСКИЕ ПАРАМЕТРЫ**

ИЗГИБ	6→42x4 мм
МАТЕРИАЛ	AISI 316 TI - ST 37.4
ГАБАРИТЫ (ДхВхШ)	420x780x710 мм
ВЕС	40 кг

АКСЕССУАРЫ В КОМПЛЕКТЕМЕХАНИЧЕСКИЙ УПОР МАСЛО 

ГИБОЧНЫЙ ИНСТРУМЕНТ

СТАНДАРТНЫЙ ГИБОЧНЫЙ ИНСТРУМЕНТ C42 - CMS42 - CM42 - CENTER JUNIOR - MINICENTER

Ø	6	8	10	12	14	15	16	18	20	22	25	28	30	32	35	38	42
СРЕДНИЙ РАДИУС ИЗГИБА	15	16.5	27.5	32.5	46	46	48	48	66	66	81.5	81	98.5	101	125.5	116	126
МАКС. УГОЛ ИЗГИБА	170°	170°	170°	170°	170°	170°	170°	170°	160°	160°	160°	160°	150°	150°	120°	120°	120°
A (мм)	60	60	70	80	110	110	110	110	140	140	170	180	220	220	250	250	250
B (мм)	70	70	115	120	180	180	180	190	230	240	270	300	300	300	440	440	440

ТРУБОГИБОЧНЫЙ ИНСТРУМЕНТ GAS C42 - CMS42 - CM42 - CENTER JUNIOR - MINICENTER

Ø	1/8"G	1/4"G	3/8"G	1/2"G	5/8"G	3/4"G	1"G	1 1/4"G
СРЕДНИЙ РАДИУС ИЗГИБА	1.08"	1.81"	1.88"	2.6"	2.6"	3.18"	4.94"	4.96"
МАКС. УГОЛ ИЗГИБА	170°	170°	170°	160°	160°	160°	120°	120°
A	2.76"	4.33"	4.33"	5.51"	5.51"	7.09"	9.84"	9.84"
B	4.53"	7.09"	7.09"	9.45"	9.45"	11.81"	17.32"	17.32"

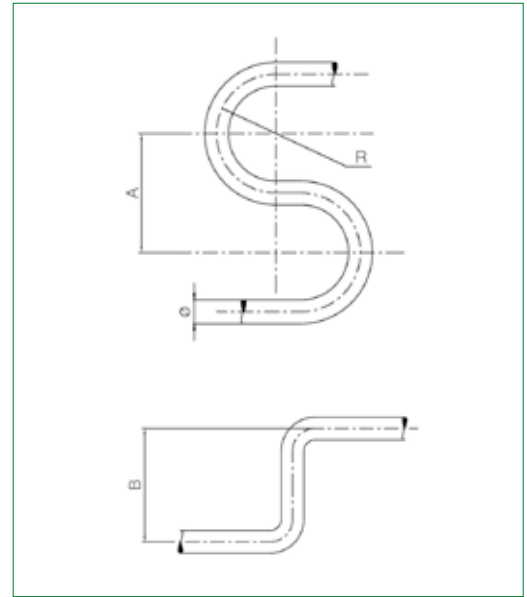

ТРУБОГИБОЧНЫЙ ИНСТРУМЕНТ WHITWORTH C42 - CMS42 - CM42 - CENTER JUNIOR - MINICENTER

Ø	1/4"W	3/8"W	1/2"W	5/8"W	3/4"W	1"W	1 1/4"W	1 1/2"W
СРЕДНИЙ РАДИУС ИЗГИБА	0.65"	1.08"	1.28"	1.88"	1.88"	3.20"	3.97"	4.56"
МАКС. УГОЛ ИЗГИБА	170°	170°	170°	170°	170°	160°	150°	120°
A (мм)	2.36"	2.76"	3.15"	4.33"	4.33"	6.69"	8.66"	9.84"
B (мм)	2.76"	4.53"	4.72"	7.09"	7.09"	10.63"	11.81"	17.32"

СТАНДАРТНЫЙ ГИБОЧНЫЙ ИНСТРУМЕНТ C50 - C22 - CENTER MAXI

Ø	Гибочный инструмент для C22																	
	Гибочный инструмент для C50 и Center Maxi																	
	6	8	10	12	14	15	16	18	20	22	25	28	30	32	35	38	42	50
СРЕДНИЙ РАДИУС ИЗГИБА	20	22	25	25	35	35	40	40	50	50	65	75	90	90	95	95	115	135
МАКС. УГОЛ ИЗГИБА	180°	180°	180°	180°	180°	180°	180°	180°	180°	180°	180°	180°	180°	180°	180°	180°	180°	180°

ТРУБОГИБОЧНЫЙ ИНСТРУМЕНТ GAS C50 - C22 - CENTER MAXI

Ø	1/2"G	3/4"G	1"G	1 1/4"G
СРЕДНИЙ РАДИУС ИЗГИБА	1.97"	2.55"	3.54"	4.52"
МАКС. УГОЛ ИЗГИБА	180°	180°	180°	180°

ТРУБОГИБОЧНЫЙ ИНСТРУМЕНТ WHITWORTH C50 - C22 - CENTER MAXI

Ø	1/4"W	5/16"W	3/8"W	1/2"W	5/8"W	3/4"W	7/8"W	1"W	1 1/4"W	1 1/2"W
СРЕДНИЙ РАДИУС ИЗГИБА	0,78"	0,86"	1"	1"	1.57"	1.97"	1.97"	2.55"	3.54"	3.74"
МАКС. УГОЛ ИЗГИБА	180°	180°	180°	180°	180°	180°	180°	180°	180°	180°

**M18**

ТРУБОГИБОЧНОЕ ОБОРУДОВАНИЕ

Артикул: CURVM18

Ручной станок **M18** предназначен для гибки труб от 6 до 18 мм в диаметре с максимальной толщиной стенки 4 мм. Самый простой станок из линейки трубогибочного оборудования.

ОСНОВНЫЕ ХАРАКТЕРИСТИКИ

- В комплект поставки входит гибочный инструмент и держатель инструмента.

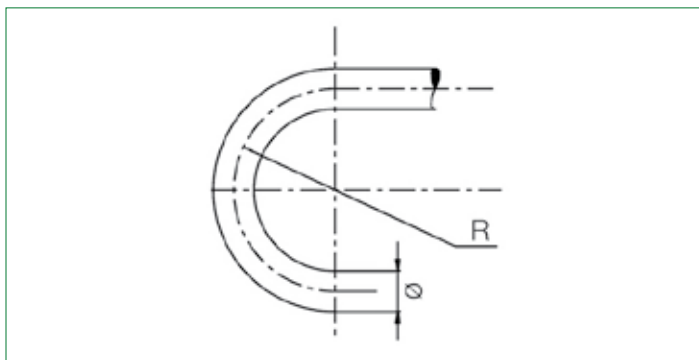
**АКСЕССУАРЫ В КОМПЛЕКТЕ**

ГИБОЧНЫЙ ИНСТРУМЕНТ



ФИКСИРУЮЩИЙ ШТИФТ

**ТЕХНИЧЕСКИЕ ПАРАМЕТРЫ**

ИЗГИБ	6-18 мм
МАТЕРИАЛ	AISI 316 TI - ST 37.4
ГАБАРИТЫ (ДхВхШ)	720x130x125 мм
ВЕС	10 кг

Ø	6	8	10	12	14	15	16	18
СРЕДНИЙ РАДИУС ИЗГИБА	33.5	33.5	36	36	36	43.5	43.5	51



UNISPEED USFL 90/37 ES

РАЗВАЛЬЦОВОЧНОЕ ОБОРУДОВАНИЕ

Артикул: UNISUSFL9037ES

UNISPEED USFL 90/37 ES - машина для развальцовки концов гидравлических труб на 37° и 90°. Машина требует только одной смены инструмента для проведения развальцовки. Данный станок позволит вам изготовить соединение по типу JIC, а также создает идеально ровную поверхность под прокладку. USFL 90/37 ES оснащен передним отсеком для инструментов и системой смазки автоматических инструментов через специальный блок.



ЗАЩИТНЫЕ БАРЬЕРЫ

ИНСТРУМЕНТЫ ДЛЯ РАЗВАЛЬЦОВКИ НА 90°
соединения ORFS Parker доступны по запросу
ИНСТРУМЕНТЫ ДЛЯ РАЗВАЛЬЦОВКИ НА 37°
поставляются в соответствии с UNI ISO 8434-2 и DIN 3949

ТЕХНИЧЕСКИЕ ПАРАМЕТРЫ



РАЗВАЛЬЦОВКА 90°	6→38x5 мм
РАЗВАЛЬЦОВКА 37°	6→42x4 мм
МАТЕРИАЛ	AISI 316 TI - ST 37.4
ВЕС	645 кг
ГАБАРИТЫ (ДхВхШ)	975x1275x1175 мм
СТАНДАРТНОЕ НАПРЯЖЕНИЕ	400V 50HZ 3PH
МОЩНОСТЬ МОТОРА	МАКС. 5,3 кВт



ОПЦИИ



СПЕЦИАЛЬНОЕ НАПРЯЖЕНИЕ



ПЕДАЛЬ



АКСЕССУАРЫ В КОМПЛЕКТЕ



ЭЛЕКТРОННАЯ СЕНСОРНАЯ ПАНЕЛЬ





UNISPEED USFL 90/37 ECO

РАЗВАЛЬЦОВОЧНОЕ ОБОРУДОВАНИЕ

Артикул: UNISUSFL9037ECO

UNISPEED USFL 90/37 ECO - новая машина для развальцовки концов гидравлических труб на 37° и 90°. Машина требует только одной смены инструмента для проведения развальцовки. Данный станок позволит вам изготовить соединение по типу JIC, а также создает идеально ровную поверхность под прокладку.



ИНСТРУМЕНТЫ ДЛЯ РАЗВАЛЬЦОВКИ НА 90°
соединения ORFS Parker доступны по запросу

ИНСТРУМЕНТЫ ДЛЯ РАЗВАЛЬЦОВКИ НА 37°
поставляются в соответствии с UNI ISO 8434-2 и DIN 3949

ТЕХНИЧЕСКИЕ ПАРАМЕТРЫ



РАЗВАЛЬЦОВКА 90°	6→38x5 мм
РАЗВАЛЬЦОВКА 37°	6→42x4 мм
МАТЕРИАЛ	AISI 316 TI - ST 37.4
ВЕС	370 кг
ГАБАРИТЫ (ДхВхШ)	760x830x1210 мм
СТАНДАРТНОЕ НАПРЯЖЕНИЕ	400V 50HZ 3PH
МОЩНОСТЬ МОТОРА	МАКС. 2,38 кВт



ОПЦИИ

СПЕЦИАЛЬНОЕ НАПРЯЖЕНИЕ





UNISPEED USFL 24/37 ES

РАЗВАЛЬЦОВКА И ПРЕДВАРИТЕЛЬНАЯ СБОРКА

Артикул: UNISUSFL2437ES

USFL 24/37 ES производит предварительный монтаж колец DIN2353 и 37° развальцовку гидравлических труб от 6 до 42 мм с максимальной толщиной стенки 4 мм. Машина оборудована двумя рабочими уровнями: верхний уровень предназначен для труб с изгибом до 180°, нижний для стандартных труб.



ИНСТРУМЕНТЫ ДЛЯ РАЗВАЛЬЦОВКИ НА 37°

поставляются в соответствии с UNI ISO 8434-2 и DIN 3949

ТЕХНИЧЕСКИЕ ПАРАМЕТРЫ



ПРЕДВАРИТЕЛЬНАЯ УСТАНОВКА ФИТИНГА 24°	6→42x4 мм
РАЗВАЛЬЦОВКА 37°	6→42x4 мм
МАТЕРИАЛ	AISI 316 TI - ST 37.4
ВЕС	150 кг
ГАБАРИТЫ (ДxВxШ)	585x600x1150 мм
СТАНДАРТНОЕ НАПРЯЖЕНИЕ	400V 50HZ 3PH
МОЩНОСТЬ МОТОРА	1,5 кВт
ОБЪЕМ ГИДРОБАКА	15 л

ОПЦИИ



ЭЛЕКТРИЧЕСКАЯ ПЕДАЛЬ



БЛОК ДЛЯ 37° РАЗВАЛЬЦОВКИ (6→42)



БЛОК ДЛЯ 37° РАЗВАЛЬЦОВКИ 37° (6→18)



ПОДСТАВКА ПОД ИНСТРУМЕНТ (6→42)



ПОДСТАВКА ПОД ИНСТРУМЕНТ (6→18)



СПЕЦИАЛЬНОЕ НАПРЯЖЕНИЕ



АКСЕССУАРЫ В КОМПЛЕКТЕ



ЭЛЕКТРОННАЯ СЕНСОРНАЯ ПАНЕЛЬ



	Предварительная установка кольца 24° (6-42 мм)	Предварительная установка кольца 24° (6-18 мм)
ПРЕДВАРИТЕЛЬНАЯ УСТАНОВКА ФИТИНГА 24°		
РАЗВАЛЬЦОВКА 37°	Развальцовка 37° (6-42 мм) 	Развальцовка 37° (6-18 мм)



UNISPEED USFL/01

РАЗВАЛЬЦОВКА И ПРЕДВАРИТЕЛЬНАЯ СБОРКА

Артикул: UNISUSFL

UNISPEED USFL/01 – устройство для предварительного монтажа врезного кольца в соответствии со стандартом DIN 2353 на трубу из нержавеющей (AISI 316 TI) и углеродистой стали (ST 37,4) от 6 до 42 мм с максимальной толщиной стенки 4 мм. Оснащен ручным регулятором давления. При необходимости может быть установлен блок для развальцовки труб из нержавеющей и углеродистой стали от 6 до 42 мм с максимальной толщиной стенки 4 мм.



ИНСТРУМЕНТЫ ДЛЯ РАЗВАЛЬЦОВКИ НА 37°

поставляются в соответствии с UNI ISO 8434-2 и DIN 3949

ТЕХНИЧЕСКИЕ ПАРАМЕТРЫ



ПРЕДВАРИТЕЛЬНАЯ УСТАНОВКА ФИТИНГА 24°	6→42x4 мм
РАЗВАЛЬЦОВКА 37°	6x4→42x4 мм
МАТЕРИАЛ	AISI 316 TI - ST 37.4
ВЕС	58 кг
ГАБАРИТЫ (ДхВхШ)	430x600x270 мм
СТАНДАРТНОЕ НАПРЯЖЕНИЕ	400V 50HZ 3PH
МОЩНОСТЬ МОТОРА	0,75 кВт

АКСЕССУАРЫ В КОМПЛЕКТЕ



МАСЛО



ОПЦИИ



БЛОК ДЛЯ РАЗВАЛЬЦОВКИ 37°



ПОДСТАВКА ПОД ИНСТРУМЕНТ (6→42)



СПЕЦИАЛЬНОЕ НАПРЯЖЕНИЕ 12V



СПЕЦИАЛЬНОЕ НАПРЯЖЕНИЕ



UNISPEED USFL/01 MAN

РАЗВАЛЬЦОВКА И ПРЕДВАРИТЕЛЬНАЯ СБОРКА

Артикул: USFLMAN

UNISPEED USFL/01 MAN – устройство для предварительного монтажа врезного кольца в соответствии со стандартом DIN 2353 на трубу из нержавеющей (AISI 316 TI) и углеродистой стали (ST 37,4) от 6 до 42 мм с максимальной толщиной стенки 4 мм. При необходимости может быть установлен блок для развальцовки труб из нержавеющей (AISI 316 TI) и углеродистой стали (ST 37,4) от 6 до 42 мм с максимальной толщиной стенки 4 мм. Это устройство подойдет для мобильной мастерской.



ИНСТРУМЕНТЫ ДЛЯ РАЗВАЛЬЦОВКИ НА 37°

поставляются в соответствии с UNI ISO 8434-2 и DIN 3949

ТЕХНИЧЕСКИЕ ПАРАМЕТРЫ



ПРЕДВАРИТЕЛЬНАЯ УСТАНОВКА ФИТИНГА 24°	6→42x4 мм
РАЗВАЛЬЦОВКА 37°	6x4→42x4 мм
МАТЕРИАЛ	AISI 316 TI - ST 37.4
ВЕС	38 кг
ГАБАРИТЫ (ДхВхШ)	350x400x270 мм

АКСЕССУАРЫ В КОМПЛЕКТЕ



МАСЛО



ОПЦИИ



БЛОК ДЛЯ РАЗВАЛЬЦОВКИ 37°



ПОДСТАВКА ПОД ИНСТРУМЕНТ (6→42)





UNISPEED USFL 015 MAN

ПРЕДВАРИТЕЛЬНАЯ СБОРКА

Артикул: USFL015MAN

UNISPEED 015 MAN это ручной инструмент для предварительного монтажа врезных колец в соответствии со стандартом DIN 2353. Благодаря своей простой конструкции - это оборудование обеспечивает быстрый и безопасный монтаж. Станок может быть установлен в любой зажимной патрон. Unispeed 015 Man подходит для мобильных сервисных мастерских и оперативного ремонта. Подходит для инструментов серии LL, L и S и для труб с наружным диаметром от 6 до 15 мм.



ТЕХНИЧЕСКИЕ ПАРАМЕТРЫ



ПРЕДВАРИТЕЛЬНАЯ УСТАНОВКА ФИТИНГА 24°	6S - 15L
МАТЕРИАЛ	AISI 316 TI - ST 37.4
ВЕС	12 кг
ГАБАРИТЫ (ДхВхШ)	285x105x105 мм
ДЛИНА РЫЧАГА	800 мм



PNEUMATIC UNISPEED 01

ПРЕДВАРИТЕЛЬНАЯ СБОРКА

Артикул: UNISPN01

UNISPEED 01 – пневматическое устройство для предварительного монтажа врезного кольца в соответствии со стандартом DIN2353 на трубу из нержавеющей (AISI 316 TI) и углеродистой стали (ST 37,4) от 6 до 42 мм с максимальной толщиной стенки 4 мм.



ТЕХНИЧЕСКИЕ ПАРАМЕТРЫ



ПРЕДВАРИТЕЛЬНАЯ УСТАНОВКА ФИТИНГА 24°	6→42x4 мм
МАТЕРИАЛ	AISI 316 TI - ST 37.4
ВЕС	42 кг
ГАБАРИТЫ (ДхВхШ)	305x640x210 мм
ДАВЛЕНИЕ ВОЗДУХА НА ВХОДЕ	МАКС. 6 бар

АКСЕССУАРЫ В КОМПЛЕКТЕ



МАСЛО



ОПЦИИ



ПОДСТАВКА ПОД ИНСТРУМЕНТ





Артикул: UNISUS₀₂

UNISPEED US₀₂ использует систему автоматической настройки давления для предварительного монтажа врезного кольца в соответствии со стандартом DIN 2353 на трубу из углеродистой стали от 6 до 42 мм с максимальной толщиной стенки 4 мм.



ТЕХНИЧЕСКИЕ ПАРАМЕТРЫ



ПРЕДВАРИТЕЛЬНАЯ УСТАНОВКА ФИТИНГА 24°	6→42x4 мм
МАТЕРИАЛ	ST 37.4
ВЕС	54 кг
ГАБАРИТЫ (ДхВхШ)	430x560x270 мм
СТАНДАРТНОЕ НАПРЯЖЕНИЕ	400V 50HZ 3PH
МОЩНОСТЬ МОТОРА	0,75 кВт

АКСЕССУАРЫ В КОМПЛЕКТЕ



МАСЛО	
АВТОМАТИЧЕСКОЕ ДАВЛЕНИЕ	

ОПЦИИ



ПОДСТАВКА ПОД ИНСТРУМЕНТ	
СПЕЦИАЛЬНОЕ НАПРЯЖЕНИЕ	



РУЧНОЙ ИНСТРУМЕНТ ДЛЯ ПРЕДВАРИТЕЛЬНОЙ СБОРКИ

Ручной инструмент для предварительной сборки (6→42)



КАЛИБР ДЛЯ КОНТРОЛЯ ПРЕДВАРИТЕЛЬНОЙ СБОРКИ

Калибр для контроля предварительной сборки (6→42)



Артикул: SBAVSo2

Зачистной станок **S02** выполняет как внутреннюю, так и внешнюю зачистку концов труб от заусенцев на трубах из нержавеющей (AISI 316 TI) и углеродистой стали (ST 37,4) от 20 до 75 мм, оставляя край трубы чистым и гладким.

ОСНОВНЫЕ ХАРАКТЕРИСТИКИ

- Инструмент для внутр./внешн. зачистки 20-75 мм.



ТЕХНИЧЕСКИЕ ПАРАМЕТРЫ



ВНУТРЕННЯЯ ЗАЧИСТКА	20x2→75 мм
ВНЕШНЯЯ ЗАЧИСТКА	22→75 мм
МАТЕРИАЛ	AISI 316 TI - ST 37.4
ВЕС	65 кг
СТАНДАРТНОЕ НАПРЯЖЕНИЕ	400V 50HZ 3PH
МОЩНОСТЬ МОТОРА	0,37 кВт
ГАБАРИТЫ (ДхВхШ)	370x550x1080 мм
ОБОРОТОВ В МИНУТУ	75

АКСЕССУАРЫ В КОМПЛЕКТЕ



ИНСТРУМЕНТ ДЛЯ ВНУТР./
ВНЕШН. ЗАЧИСТКИ 20-75 мм



ОПЦИИ



ИНСТРУМЕНТ ДЛЯ ВНУТР./
ВНЕШН. ЗАЧИСТКИ 6-42 мм



СПЕЦИАЛЬНОЕ НАПРЯЖЕНИЕ



Артикул: SBAVOP2

Зачистной станок **S01** выполняет как внутреннюю, так и внешнюю зачистку концов труб от заусенцев на трубах из нержавеющей (AISI 316 TI) и углеродистой стали (ST 37,4) от 6 до 42 мм с максимальной толщиной стенки 4 мм, оставляя край трубы чистым и гладким.



ТЕХНИЧЕСКИЕ ПАРАМЕТРЫ



ВНУТРЕННЯЯ ЗАЧИСТКА	6→42 мм
ВНЕШНЯЯ ЗАЧИСТКА	6→42 мм
МАТЕРИАЛ	AISI 316 TI - ST 37.4
ВЕС	30 кг
СТАНДАРТНОЕ НАПРЯЖЕНИЕ	230V 50HZ 1PH
МОЩНОСТЬ МОТОРА	0,18 кВт
ГАБАРИТЫ (ДхВхШ)	406x470x270 мм
ОБОРОТОВ В МИНУТУ	50

АКСЕССУАРЫ В КОМПЛЕКТЕ



ИНСТРУМЕНТ ДЛЯ ВНУТР./
ВНЕШН. ЗАЧИСТКИ 6-42 мм



ОПЦИИ



СПЕЦИАЛЬНОЕ НАПРЯЖЕНИЕ



Контакты

Отдел продаж

<i>sales@op-srl.it</i>	Экспорт
<i>vendite@op-srl.it</i>	Импорт
<i>orders@op-srl.it</i>	Заказы

Маркетинг

marketing@op-srl.it

Технический отдел

technical@op-srl.it

Сервисное обслуживание

service@op-srl.it

Покупка и производство

purchasing@op-srl.it

Логистика

logistics@op-srl.it

Бухгалтерия

accounting@op-srl.it

Дистрибуция в России

info@hydravia.ru



Головной офис

OP srl

Via del Serpente, 97 - 25131 Brescia - Italia

Наши филиалы

OP USA Inc

6 Ledge Rock Way, Unit 4, Acton, MA, 01720 - USA

info@opusainc.com

www.opusainc.com

OP (Shanghai) Hydraulic Tubing Processing Equipment Co., Ltd.

Lane 3500 Xiupu Rd, Building A, Pudong, Shanghai PRC – 201315

sales@op-china.com

www.op-china.com

OP India Private Limited

411, DLF Tower B, Jasola District Centre, New Delhi – 110076 – India

sales@op-india.com

www.op-india.com

Наш официальный дистрибьютор в России

ООО "Гидравия"

Россия, 197341, г. Санкт-Петербург, Коломяжский пр., д. 27, лит. А, БЦ Содружество, 10 этаж

тел: + 7 (812) 702 12 42

e-mail: info@hydravia.ru

Сила нашей группы компаний - это Fluidmec World - наши люди и их профессионализм, а также наша филиальная сеть с головным офисом в Италии. Каждая компания дополняет друг друга, в результате чего мы способны удовлетворить любые потребности в пределах мира гидравлики, пневматики и автоматизации. Обмен опытом между нашими компаниями позволяет нам постоянно развиваться, повышать наш профессионализм и смотреть вперед, осваивая новые промышленные сектора.

Мы также гордимся нашими партнерами, одним из которых является компания Гидравия. Гидравия - наш официальный дистрибьютор в России, компания, которая подходит со всей ответственностью к своей работе, всегда выполняет взятые на себя обязательства и всегда готова поделиться своим опытом и знаниями.

FLUIDMEC

За последние 40 лет компания Fluidmec хорошо зарекомендовала себя в области поставок гидравлических и пневматических компонентов различных брендов. Высокий уровень технической подготовки специалистов позволяет компании работать на высоком уровне более 40 лет.



O+P - ведущая компания в области производства оборудования для изготовления гибких и жестких гидравлических трубопроводов. Благодаря большому ассортименту продукции и широкому спектру услуг за 20 лет компания стала известна по всему миру.

EFFEGI SYSTEMS

С 1988 года компания Effegi специализируется в проектировании и строительстве специальных цилиндров и гидроагрегатов.



SINDE

С 2001 года Sinde специализируется на механической обработке и монтаже узлов. Современный подход в комплексе с организационной гибкостью позволяет Sinde поставлять как массовые, так и уникальные детали любых размеров.

CEPROM SYSTEMS

С 1982 года Serprom специализируется на проектировании, реализации и монтаже промышленных установок, машин и систем промышленной автоматизации.

UNISEALS

Uniseals производит токарные станки и специальные уплотнения для всех отраслей промышленности, предоставляя клиентам индивидуальный сервис.

BRESCIA HYDROSERVICE

Brescia Hydroservice специализируется на обслуживании и ремонте гидравлических и пневматических силовых установок.

BRESCIA HYDROPOWER

Brescia Hydropower обладает 30-летним опытом в проектировании и производстве гидравлических установок, а также различных систем тестирования.

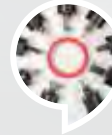
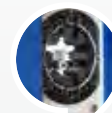



op[®]

 **OP Srl** - Via del Serpente, 97 - 25131 - Brescia - Italy
Тел.: +39 030 35 80 401 - Факс +39 030 35 80 838
info@op-srl.it - www.op-srl.it



 **Официальный дистрибьютор**

ООО «Гидравия»
Россия, 197341, г. Санкт-Петербург, Коломяжский проспект, д. 27, лит. А
Тел.: +7 (812) 702-1242

Россия, 127106, г. Москва, Сигнальный проезд, д. 3, строение 1
Тел.: +7 (495) 988-4683
info@hydravia.ru - www.hydravia.ru